

Stadtwerke Troisdorf statten U17-Juniorinnen mit neuen Trikots aus



Die beiden U17-Juniorinnen Isra und Roua Ben Dharouaya freuen sich über die neuen Trikots, die für die Stadtwerke Troisdorf ein weiterer Schritt in einem langfristigen Engagement sind, das zeigt: „Wir machen möglich, was euch bewegt.“

Bericht auf Seite 44

Krechel
BESTATTUNGEN · SEIT 1886

ZEIT UND RUHE.

(02241) 4 25 82 Tag & Nacht
www.bestattungen-krechel.de

Lämmi's
SCHRAUBSTATION
Kfz Reparaturen aller Art

Freundlicher und schneller Service aus einer Hand

- Wartung aller Fabrikate auch Neufahrzeuge
- Automatikgetriebe Reinigung
- Inspektion • TÜV/AU
- Reifenservice
- Achsvermessung

Lämmi's Schraubstation
 Jörg Lämmchen
 Bonner Straße 35
 53842 Troisdorf
 E-Mail: info@karrekaputt.de
 Web: www.karrekaputt.de

Telefon **02241 - 9320350**
 Offizielle Schraubzeiten:
 Mo-Fr: 8 - 18 Uhr • Sa: 9 - 14 Uhr

<p>Steuerberater Herfried Leineweber für Unternehmer und Gesellschaften</p>	<p>www.Leineweber.info Oberstr. 102 b - 53844 Troisdorf 0228 / 945 888 1</p>	<p>Steuerberaterin Rosemarie Leineweber für Freiberufler, Gesellschaften, Vermieter, Rentner</p>
---	---	--

ATES GmbH Troisdorfer Autoteile

Wir verstehen uns seit Mitte 2006 als Ihr solider und zuverlässiger Partner in Sachen Autoteile. Bei uns greifen Sie auf ein vielfältiges und qualitativ hochwertiges Produktsortiment zu. Auch über den Verkauf hinaus wird der Service bei uns **GROSS** geschrieben.

Auto-Hifi	Navigations-Systeme	Tuning	Ersatzteile in Erstausrüster-Qualität	Reifen+Felgen Verkauf / Beratung
-----------	---------------------	--------	---------------------------------------	----------------------------------

Kölner Straße 140 a · 53840 Troisdorf · Tel. 02241 - 168 93 54 · Fax: 02241 - 168 93 53 · info@troisdorfer-autoteile.de
www.troisdorfer-autoteile.de · 0177 87 28 292

Polsterei
Heinz Fuhs Meisterbetrieb
 AUFPOLSTERN • NEUBEZUG

Heerstr. 90 • 53111 Bonn • Tel.: 0228-657305 • www.polsterei-fuhs.de

SCHÄFER
Karosserie & Lack

Aloys-Boecker-Str. 48a
 51147 Köln-Porz-Lind (gegenüber Möbel Porta)
 Tel. 02203/10189-0
www.karosseriebau-schaefer.de

Der heiße Draht
zu Ihrem Fachunternehmen

Thomas Lauber Meisterbetrieb
San. Installation, Vaillant-Gasheizung
Wir bauen Ihnen ein schickes Bad, praktisch und dekorativ.
Badezimmer-Ideen, die (k)ein Luxus sind!
Troisdorf, Langemarckstraße 25

0 22 41
7 41 08

AUTO-ZENTRALE
Bergheim

Auto Zentrale Bergheim
KFZ-Meisterbetrieb
Glockenstr. 90 | 53844 Troisdorf
autozentrale-bergheim@online.de
Tel.: 0228 - 422 00 84 & 0179 5466 336

Online lesen: rundblick-troisdorf.de/e-gazer
rundblick-troisdorf.de

rundblick
RUNDBLICK-TROISDORF.DE ZUGLEICH AMTSBLATT FÜR DIE STADT TROISDORF

Erscheint in: Troisdorf, Altenrath, Bergheim, Eschmar, Friedrich-Wilhelms-Hütte, Kriegsdorf, Müllerkoven, Oberlar, Rotter See, Sieglar, Spich und Troisdorf-West

Ihre Wochenzeitung

HALLO PRESSESPRECHER/INNEN
PRESSEBEAUFTRAGTE
der VEREINE – KIRCHEN – SCHULEN und
anderer Organisationen

Akkreditieren Sie sich gleich jetzt
für das CMS-System von Rautenberg Media,
um für diese Zeitung Artikel einzustellen:

<https://redaktion.rautenberg.media>

 **Wir freuen uns auf Sie!**

■ ZEITUNG ■ DRUCK ■ WEB ■ FILM

Herzlich willkommen zum karnevalistischen SonntagsCafé in Oberlar

Am **Sonntag, 1. Februar**, öffnet die AWO Oberlar e. V. ihre Türen für ein ganz besonderes Fest: Von 14:30 bis 17 Uhr laden wir alle Bürgerinnen und Bürger herzlich ein in unsere Geschäftsstelle an der Sieglarer Straße 66-68, 53842 Troisdorf.

Anlässlich unseres 50-jährigen Jubiläums feiern wir ein fröhliches, buntes und karnevalistisches SonntagsCafé - voller Musik, Erinnerungen und guter Laune.

Für die musikalische Stimmung sorgt Herr Meffert, der mit seinem Akkordeon die schönsten Karnevalslieder spielt - zum Mitsingen, Mitschunkeln und Mitlachen. Dazu servieren wir nostal-

gische Leckereien wie den beliebten „Kalten Hund“ und eine fruchtige Bowle, die Erinnerungen an früher wecken.

Ein ganz besonderes Highlight:

Wir erwarten das Troisdorfer Prinzenpaar mit Gefolge, das unserem Fest königlichen Glanz und echte Karnevalsstimmung verleiht.

Alle Bürgerinnen und Bürger sind herzlich willkommen - ob jung oder alt, allein oder mit Familie. Kommen Sie gern kostümiert, denn je bunter, desto schöner wird unser gemeinsamer Nachmittag. Feiern Sie mit uns 50 Jahre AWO Oberlar - mit Musik, Lachen, Begegnung und ganz viel Herz. Wir freuen uns auf Sie.

Stadtwerke Troisdorf warnen vor „falschen Ablesern“

Aus gegebenem Anlass warnen die Stadtwerke Troisdorf aktuell vor „falschen Ablesern“, also Personen, die vorgeben, im Auftrag der Stadtwerke Troisdorf Zählerstände in Spich zu notieren. So versuchen Trickbetrüger, personenbezogene Daten von Stadtwerke-Kunden zu erhalten und es steht zu befürchten, dass sie diese zu einem Versorgerwechsel drängen, der sich zu ihrem Nachteil auswirkt.

Gut zu wissen: Ableser der Stadtwerke Troisdorf können sich allesamt als Beauftragte der Stadtwerke Troisdorf GmbH ausweisen. Darüber hinaus sind sie jeweils mit einem Foto auf der Stadtwerke-Homepage abgebildet.

Die Stadtwerke Troisdorf raten ihren Kunden dringend dazu, sich immer erst den Ausweis zeigen zu lassen und verdächtigen Personen keinen Zugang zu gewähren.

TADü reinigt Stolpersteine in Bergheim zum Holocaust Gedenktag am 27. Januar

Auch in diesem Jahr möchten wir von TADü am 27. Januar - dem Holocaust-Gedenktag - an jene Menschen in unserer Stadt erinnern, die zwischen 1933 und 1945 von Nationalsozialisten verschleppt, gefoltert und ermordet wurden. Für sie hat der Kölner Künstler Gunter Dem-

nig zur Erinnerung sogenannte „Stolpersteine“ geschaffen, kleine Gedenktafeln im Boden, die uns im Alltag an die Verbrechen des Nationalsozialismus erinnern.

Einige davon sind auch im Troisdorfer Stadtgebiet verlegt worden - zuletzt Anfang Dezember

an der Hauptstraße in Spich. Damit die Erinnerung nicht verblasst, werden wir rund um den Gedenktag alle Stolpersteine in Troisdorf aufsuchen und reinigen. Am Holocaust-Gedenktag selbst sind alle Interessierten herzlich zu einem Spaziergang durch Bergheim eingeladen. Wir besuchen

gemeinsam die Stolpersteine der Familien Levy und Hirsch, reinigen diese und erinnern an die Familienmitglieder.

Treffpunkt ist am Dienstag, 27. Januar, um 16:30 Uhr am Paul-Schürmann-Platz in Bergheim. Interessierte sind herzlich einzuladen.

AWO Oberlar - Kostenlose Beratung zur Rente

Zusatztage für Berufstätige

Zusätzlich zu den regelmäßig stattfindenden monatlichen Terminen (jeden ersten Mittwoch im Monat) bietet die AWO Oberlar auch im Jahr 2026 wieder **vierteljährliche Beratungstermine zur Rente speziell für Berufstätige** an. Die Beratung findet an folgenden **Freitagen jeweils von 15 bis 17 Uhr** in der Geschäftsstelle der AWO Oberlar, Sieglarer Straße 66-68 in Troisdorf, statt:

- 27. März
- 26. Juni
- 2. Oktober
- 4. Dezember

Wir freuen uns, dass **Hans Peter Klaßmann**, erfahrener Berater und Versichertenältester, auch weiterhin für

dieses Angebot zur Verfügung steht. Sind meine Unterlagen vollständig? Welche Nachweise muss ich noch beifügen?

Wie beantrage ich meine Rente und wie fülle ich die notwendigen Formulare korrekt aus?

Bei all diesen Fragen erhalten Ratsuchende kompetente Unterstützung. Die Beratung kann helfen, Unsicherheiten zu klären und lange Wege zu vermeiden.

Eine Anmeldung ist zwingend erforderlich.

Sie erreichen uns telefonisch unter **02241 - 9451628**, per E-Mail an **info@awo-oberlar.de** oder persönlich in unserer Geschäftsstelle. Wir freuen uns auf Ihren Besuch.

JUWELIER KAYA

Gold An- und Verkauf | Trauringstudio



51065 Köln
Frankfurter Str. 49-51
Tel.: 0176 832 300 32

50668 Köln
Eigelstein 73
Tel.: 0221 / 270 723 50

53840 Troisdorf
Kölner Str. 5
Tel.: 02241 / 762 08

info@juwelier-kaya.com
www.kaya-juwelier.de

Große Auswahl an
Trauringen und
Schmuck

Sofort Bargeld
beim Ankauf von Altgold,
Schmuck, Zahngold,
Bruchgold, Münzen

Unsere Leistungen
Sonderanfertigungen
Schmuckreparaturen

An- und Verkauf von Gold,
Silber und Edelmetalle

Batterie-Wechsel ab 5,00€
Faire Preise

Ihre Maklerin für
Troisdorf!



02241 26 77 600

Immobilien-landwehr.de

Kölner Str. 55 in Troisdorf



Angebote in unserer Begegnungsstätte der AWO Troisdorf-Mitte, Wilhelm-Hamacher-Platz 12

Unsere heitere Gesangsgruppe mit Andreas - Es wird gesungen, was das Sangesherz hergibt. Frei nach einer Erkenntnis von Johann Gottfried Seume: „Wo man singt, da lass dich ruhig nieder, böse Menschen haben keine Lieder.“

Wir freuen uns auf alle Menschen, denen gemeinschaftliches Singen Freude bereitet - auch wenn es manchmal etwas „schief“ klingt...

Wann: immer wieder montags, 14-tägig (ungerade Wochen) - jetzt wieder am 26. Januar - in der Zeit von 14:30 bis 16 Uhr

Fitness für Menschen ab 50 plus - mit Bewegung jung bleiben

Unsere Trainerin Annette Kuhn hat ein interessantes Trainingsprogramm ausgearbeitet und freut sich auf alle Menschen, die Spaß an der Bewegung haben.

Wann: immer wieder montags,

14-tägig (ungerade Wochen) - jetzt wieder am 26. Januar - in der Zeit von 17 bis 18 Uhr

Nähere Informationen gerne unter info@awo-troisdorf-mitte.de oder direkt in unserer Begegnungsstätte, Telefon: 02241 -72417

Gesprächsgruppe für Alleinerziehende in Troisdorf

Austausch mit Kinderbetreuung

Der Gesprächskreis „AhA! - Alleinerziehende helfen Alleinerziehenden“ trifft sich alle zwei Wochen am Donnerstagabend von 17:30 bis 19 Uhr im ElternRaum in der Mozartstraße in Troisdorf. Neue alleinerziehende Mütter

und Väter sind herzlich willkommen. Nach Absprache wird parallel eine Kinderbetreuung angeboten.

Der Gesprächskreis bietet im zwanglosen Rahmen die Möglichkeit zum Austausch über den he-

rausfordernden Alltag als alleinerziehendes Elternteil. Zeitmangel, Isolation mit kleinem Kind, Geldsorgen, Konflikte mit pubertierenden Jugendlichen: Alleinerziehende Mütter und Väter müssen im Alltag viele Herausfor-

derungen meistern - und das oftmals völlig alleine. Weitere Informationen: Selbsthilfe-Kontaktstelle im Paritätischen im Rhein-Sieg-Kreis, 02241 94 99 99 oder E-Mail unter selbsthilfe-rhein-sieg@paritaet-nrw.org

Seit über 20 Jahren in Troisdorf



GOLD UND SILBER ANKAUF

Sofortige Barauszahlung

Fragen Sie uns – Verkaufen Sie ihr Gold nicht ohne Vergleichsangebot!
VERGLEICH MACHT REICH!

Für Goldankauf bitte einen Termin vereinbaren!

Infos unter: **02241 - 9744761**

Batteriewechsel 4,00 €

Große Auswahl an Trau- und Verlobungsringen vor Ort www.trauringe4u.de

Altgold-Silber-Platin-Barren-Münzen-Besteck
Medaillen und Zahngold (auch mit Zähnen)

Ankauf von versilbertem Besteck (80 / 90 / 100 Auflage)
Ankauf von Marken-Uhren

Gerne Hausbesuche nach Terminvereinbarung! Kein Weg ist mir zu weit!

Kölner Straße 86 (gegenüber der Kreissparkasse) • Telefon: 02241/9744761

Fitness • Gesundheit • Entspannung

Schnupperwochen

Wir helfen Ihnen beim Erreichen Ihrer persönlichen Ziele...

- ✓ Figur verbessern und attraktiver aussehen
- ✓ Bindegewebe straffen und die Muskeln definieren
- ✓ Schlanker werden und Fett abbauen (ohne Jo-Jo-Effekt)
- ✓ Verspannungen lösen und Ihren Rücken stärken
- ✓ Rückenschmerzen beseitigen und Ihren Halteapparat kräftigen
- ✓ Gelenke stabilisieren und Gelenkschmerzen mindern

- ✓ Fitness steigern und Ihr Immunsystem stärken
- ✓ Stress abbauen und die Lebensqualität verbessern
- ✓ Beweglichkeit und Koordination fördern
- ✓ Ausdauer steigern und die Lungenleistung verbessern
- ✓ Herzleistung und Durchblutung steigern
- ✓ Kurzatmigkeit beseitigen

... Ihrer Gesundheit zuliebe !

Vertrauen auch Sie unserer **über 40-jährigen Erfahrung** im Bereich Gesundheit, Fitness, Prävention, Figurtraining, Reha-Sport und Wellness. Unsere vielen zufriedenen Kunden bestätigen tagtäglich unser **erfolgreiches und einzigartiges well.come Betreuungskonzept!**



Fitness- / Gerätetraining



Gewichtsabnahme/Gewebestraffung



Gruppentraining / Kurse



„Vital 60“ – exklusiv für alle ab 60 Jahren



Testen Sie uns jetzt unverbindlich!
.....
inklusive GUTSCHEIN*
50 €

3 Wochen PREMIUM-FITNESS

- Trainingsplanung und -betreuung • Fitness-/Gerätetraining
- Komplettes Kursprogramm • Sauna • Getränke-Flat

komplett nur

9,90

*Euro pro Woche**



Herz-/Kreislauftraining



Trainingsbetreuung



Rückentraining



Dr. Wolff Rückendiagnostik



Dr. Wolff Training



Zirkeltraining



well.come Fitness-Club



Reha-Sport



Power-Plate®

Vibrationsplatte



JK Ergoline® Collagenbank



Hydro-Jet® Massageliege

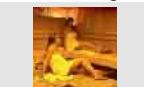

Sauna mit Außenbereich



well.come
FITNESS-CLUB Premium

Seit über 40 Jahren Ihr Fitness- und Gesundheitsexperte in Troisdorf
- zertifizierter Rehabilitationssportanbieter -

Sieglarer Str. 4 (Am Rathaus) 53840 Troisdorf - Zentrum

Öffnungszeiten: Mo, Mi, Fr 9 - 22 Uhr / Di + Do 8 - 22 Uhr / Sa + So 9 - 16 Uhr Großer Kundenparkplatz

Vereinbaren Sie **JETZT** Ihren kostenlosen und unverbindlichen **Beratungstermin:**
(02241) 76 76 1
Wir freuen uns auf Sie!

www.buellesbach-fitness.de

*Der Komplettpreis von 29,90 € für 3 Schnupperwochen ist erst bei Trainingsbeginn fällig (in bar). Die 3 Schnupperwochen enden automatisch = keine Kündigung nötig! Der Wertgutschein über 50 € wird nach den Schnupperwochen bei Clubbeitritt gutgeschrieben. Dieses Angebot gilt nur für Kunden ab 18 Jahre, die uns noch nicht kennen. ► Begrenzte Teilnehmerplätze!

Närrisch unterwegs - eine Woche voller Highlights für das Prinzenpaar



Eine ereignisreiche Woche liegt hinter dem Prinzenpaar von Troisdorf und der Friedrich-Wilhelms-Hütte. Prinz Sascha I. und Prinzessin Kathrin I. durften bei zahlreichen Terminen viele schöne Momente erleben. Den Auftakt bildete die feierliche Fahrzeugübergabe bei der RKG Siegburg sowie beim Autohaus Stumpf in Troisdorf. Für die Session wurden dem Prinzenpaar dort jeweils ein Fahrzeug gesponsert. Damit sind das Prinzenpaar, die Adjutanten und das Gefolge nun bestens gerüstet, um sicher und standesgemäß von Termin zu Termin zu kommen.

Im Anschluss führte der Weg nach Camp Spich zur AWO Hütte und Oberlar, dort fand die Seniorensitzung statt. Ein weiterer Höhepunkt folgte im Liebfrauenhaus in Köln Mülheim, wo das Prinzenpaar herzlich bei einem feierlichen Tollitätenempfang begrüßt wurde. Die Freude über den Besuch und die karnevalistische Stimmung waren überall spürbar.

Beim Seniorenfest in Eschmar sorgten Prinz Sascha I. und Prinzessin Kathrin I. für strahlende Gesichter und beste Unterhaltung. Danach ging es zu den Spicher Höhen zur Siegerehrung des Prinzenschießens. Hier durfte sich Prinzessin Kathrin I. ganz besonders freuen: Sie errang den Titel als beste Schützin in der Klasse der amtierenden Tollitäten - ein großartiger Erfolg und ein weiterer besonderer Moment dieser Session.



Ohne große Pause ging es weiter zum Senatorenabend der KG Halt Pool im Restaurant Vlamia, wo in geselliger Runde karnevalistische Verbundenheit und Freundschaft gepflegt wurden. Das Prinzenpaar Troisdorf / FWH sammelt während der Session Spenden, für die Biker for Kids / Rhein-Sieg in den Gaststätten von Troisdorf. Dort befinden sich ab sofort Spendendosen, um diese Initiative zu unterstützen.

Der absolute Höhepunkt folgte dann am Samstag, den 17. Januar, mit der Hofburgerstürmung der Gaststätte Klein. In einem stimmungsvollen und umjubelten Akt eroberte das Prinzenpaar erfolgreich die Gaststätte, die fortan offiziell zur Hofburg der Session ernannt wurde - ein unvergesslicher Moment für alle Beteiligten.

Den Abschluss des Wochenendes bildete die Seniorensitzung auf der Friedrich-Wilhelms-Hütte. Besonders beeindruckend war der gemeinsame Einmarsch mit dem Dreigestirn aus Eschmar, der den Zusammenhalt und die karnevalistische Gemeinschaft in Troisdorf eindrucksvoll unterstrich.

Mit vielen schönen Erinnerungen, großem Dank an alle Gastgeber und voller Vorfreude blickt das Prinzenpaar nun auf die kommenden Termine der Session. Troisdorf und die Friedrich-Wilhelms-Hütte - dreimol von Hätze: Alaaf!



Traditionelle Spende vom Rotary Club Troisdorf

Erlös aus der Aktion Weihnachtsbaum an der Burg Wissem



Scheckübergabe von Rotary Troisdorf an Sabine Hoffmann von der Elterinitiative krebskranker Kinder Sankt Augustin. Der Baum wurde anschließend „entkleidet“ und von der RSAG entsorgt. Foto: Rotary Club Troisdorf

Die Rotarier vom Club Troisdorf waren wieder sehr aktiv und erfolgreich: Die Aktion Weihnachtsbaum an der Burg Wissem mit Baumaufstellen und -schmücken sowie der Verkauf von Glühwein, Kaffee, Kakao und auch etwas Warmen für die Hungrigen brachte 2.800 Euro in die Kasse, die wieder der Elterninitiative krebskranker Kinder (EKKK) in Sankt Augustin zugutekam (nach dem Ausstellen des symbolischen Schecks gab es eine weitere 100-Euro-Spende). Neben den Rotariern waren Alexander Adscheid und Matthias Marcetti mit Catering besonders aktiv dabei. Die Scheckübergabe vollzog Rotary-Präsident Ralf Holtkötter an Sabine Hoffmann von der EKKK. Die Spende wird gezielt für das Projekt Active Onko Kids der EKKK eingesetzt. Mit dem Betrag können ein bis drei Monate qualifizierte sportpädagogische Angebote für krebskranker Kinder finanziert werden. Active Onko Kids

ist ein zusätzliches Angebot des Vereins und ergänzt die medizinische Behandlung an der Kinderklinik Sankt Augustin. Das Bewegungsangebot wird vom Verein organisiert, finanziert und umgesetzt und ist kein Bestandteil der regulären klinischen Versorgung. Die Angebote finden direkt auf der onkologischen Station sowie ergänzend für ehemals erkrankte Kinder und Jugendliche statt. Ein wichtiger Teil dieses Netzwerks ist Birgit Mühlram, die das Projekt fachlich begleitet und mit ihrer Erfahrung maßgeblich unterstützt. Bewegung kann Kinder während und nach der Krebstherapie körperlich und psychisch stärken und sich positiv auf Genesung, Therapieverlauf und langfristige Stabilität auswirken. „Die Unterstützung durch Rotary Troisdorf ermöglicht es dem Verein, dieses zusätzliche Angebot für betroffene Kinder verlässlich aufrechtzuerhalten“, so Markus Nitschke von der EKKK-Geschäftsführung.

Fragen zur Verteilung?

mail@regio-pressevertrieb.de

www.regio-pressevertrieb.de

REGIO • pünktlich • zielgerichtet • lokal
PRESSE VERTRIEB GmbH
Die Zeitungszustellgesellschaft der RAUTENBERG MEDIA KG



Auto Technik Troisdorf

Landgrafenstr. 42
53842 Troisdorf
Tel. 02241 - 90 51 258
autotechniktroisdorf.de

Blau TUV-Plakette?
Dann Termin bei uns vereinbaren!

-  Klima-Service
-  Elektrik
-  Autogas
-  TÜV

Container-Sofortdienst

H BÜCHER

☎ 02241 - 95 300

Behälter in Größen von 1 m³ - 50 m³

Flachcontainer mit Schubkarre befahrbar - Lieferung von Sand, Kies, Schotter, Splitt, Mutterboden, Recycling - Maschinenverleih, Schuttrutschen, Rüttelplatten, Kompressoren usw. Ausführung sämtlicher Erdarbeiten.
- Auch für Privathaushalte -

DAS PRINZENPAAR
TROISDORF/FWH
SAMMELT
SPENDEN FÜR DIE
BIKER FOR KIDS
BONN/RHEIN-SIEG
IN DEN GASTSTÄTTEN
VON TROISDORF

WWW.BIKERFORKIDS.DE



Wichtige Veranstaltungen im Troisdorfer Karneval

- **24. Januar um 15:30 Uhr:** Fidele Sandhasen-Sitzung - Veranstalter: KG Fidele Sandhasen Oberlar von 1953 e. V. - Ort: Stadthalle Troisdorf - Eintritt: Preis folgt. ftk-troisdorf.de
- **24. Januar um 19:11 Uhr:** Kölsche Oldies „Hoot un Höötche“ - Veranstalter: Gaststätte Klein - Ort: Frankfurter Str. 75 - Eintritt frei. ftk-troisdorf.de
- **24. Januar um 18:30 Uhr:** Kolpingsitzung in Spich
- **25. Januar um 11 Uhr:** Karnevalistischer Herrenfrühschoppen - Veranstalter: KG Troisdorfer Burgstürmer e. V. - Ort: Stadtschreiber Troisdorf - Eintritt: Preis folgt. ftk-troisdorf.de
- **29. Januar um 19 Uhr:** 2. Prunksitzung 2026, 1. Große KG Sieglar, Saal „Zur Küz“, Sieglar, Eintrachtstraße 1, Troisdorf-Sieglar
- **30. Januar um 14 Uhr:** Fidele Mädchensitzung - Veranstalter: KG Fidele Sandhasen Oberlar von 1953 e. V. - Ort: Stadthalle Troisdorf - Eintritt: Ausverkauft. ftk-troisdorf.de
- **30. Januar um 19:11 Uhr:** Prunksitzung - Veranstalter: KG Altenrather Sandhasen von 1947 e. V. - Ort: Josef-Schumacher-Halle, Rübkamp, Altenrath - Eintritt: 45 €. ftk-troisdorf.de
- **31. Januar um 15 Uhr:** Kindersitzung - Veranstalter: KG Altenrather Sandhasen von 1947 e. V. - Ort: Josef-Schumacher-Halle, Rübkamp, Altenrath - Eintritt: 6 € (Erwachsene), 4 € (Kinder ab 6 J.). ftk-troisdorf.de
- **5. Februar um 14:11 Uhr:** 2. Mädchensitzung 2026, 1. Große KG Sieglar, Saal „Zur Küz“, Sieglar, Eintrachtstraße 1, Troisdorf-Sieglar
- **6. Februar um 16 Uhr:** Mädchensitzung - Veranstalter: KG Troisdorfer Burgstürmer e. V. - Ort: Aula Gymnasium Zum Altenforst - Eintritt: Preis folgt. ftk-troisdorf.de
- **7. Februar, Einlass 17:11 Uhr, Beginn: 18:11 Uhr:** Raderdoll im Veedel - Veranstalter: KG Halt Pool - Ort: Mehrzweckhalle Fr.-W.-Hütte - Eintritt: 35 Euro (freie Platzwahl)
- **12. Februar um 13:11 Uhr:** Weiberfastnachtparty in Spich
- **12. Februar um 13:40 Uhr:** Damensitzung - Veranstalter: KG Troisdorfer Altstädter 1960 e. V. - Ort: Stadthalle Troisdorf - Eintritt: Kategorie A: 50 Euro.
- **12. Februar um 15 Uhr:** Damensitzung - Veranstalter: Damenkomitee Halt Pohl - Ort: Mehrzweckhalle Fr.-W.-Hütte - Eintritt: Preis folgt. ftk-troisdorf.de
- **13. Februar, Einlass: 13:30 Uhr. Beginn: 14 Uhr.** Ende 18 Uhr. Partytime für Pänz - Veranstalter: KG Halt Pool - Ort: Mehrzweckhalle Fr.-W.-Hütte - Der Eintritt: ist frei.
- **13. Februar um 18:11 Uhr:** Jeck Friday - Veranstalter: KG Fidele Sandhasen Oberlar von 1953 e. V. & TC Fidele Sandhasen - Ort: Stadthalle Troisdorf - ftk-troisdorf.de
- **14. Februar um 18 Uhr:** Prinzessinnenparty in Spich
- **14. Februar:** Kostümparty mit Kostümpremierung - Veranstalter: Damenkomitee Halt Pohl - Ort: Mehrzweckhalle Fr.-W.-Hütte - Karten an der Abendkasse. ftk-troisdorf.de
- **14. Februar um 19:11 Uhr:** Kölsche Njukammer „Hoot un Höötche“ - Veranstalter: Gaststätte Klein - Ort: Frankfurter Str. 75 - Eintritt frei. ftk-troisdorf.de
- **14. Februar um 19:30 Uhr:** Bürgersitzung - Veranstalter: KG Altenrather Sandhasen von 1947 e. V. - Ort: Josef-Schumacher-Halle, Rübkamp, Altenrath - Eintritt: 19 €. ftk-troisdorf.de
- **15. Februar:** Karnevalszug in der Troisdorfer Innenstadt
- **15. Februar um 16 Uhr:** After Zoch Party in der Troisdorfer Stadthalle
- **16. Februar:** Karnevalszug in Spich
- **16. Februar:** Karnevalszug Sieglar, Beginn um 13:30 Uhr am Marktplatz
- **16. Februar um 15 Uhr:** After Zoch Party in Spich
- **16. Februar um 19 Uhr:** Trömmelches Fest - Veranstalter: Hoot un Höötche (Gaststätte Klein) - Ort: Frankfurter Str. 75 - Eintritt frei. ftk-troisdorf.de
- **18. Februar um 14 Uhr:** Geldbeutelwaschen - Veranstalter: KG Troisdorfer Burgstürmer e. V. - Ort: Burgweiher, Burg Wissem - Eintritt: frei. ftk-troisdorf.de

KG Eischeime Knallköpp 1949 e. V.

Gutschuss und Gastfreundschaft

Bei der Siegerehrung zum Prinzenschießen der „Fründe Ove-loorer Fasteleer e. V.“ war das Eschmarer Dreigestirn sichtbar überrascht - Prinz Guido IV. (Radermacher), Bauer Heinz (Marchlick) und Jungfrau Gianna (Guido Severt) konnten den Siegerpokal abräumen.

Die Ex-Prinzen der Knallköpp - Lothar Paul, Gottfried Lülsdorf und Reinhard Hoffmann - haben der „Traditionssammlung“ der Eischeime Knallköpp eine weitere „Rote Laterne“ hinzugefügt und hatten ebenfalls allen Grund zu jubeln - auf diese Jungs war Verlass.

Am frühen Abend zog das Eischeime Dreigestirn fröhlich in die Gaststätte „Zom Lööre

Oohs“ ein, zeigten ihren Siegerpokal und begannen mit ihrer lebensfrohen „Wirtschaftsprüfung“.

Fazit: „Essen sehr lecker, Kölsch - Idealtemperatur, Schaumkrone perfekt, fünf Knallköpp-Sterne“!

Herzlichen Glückwunsch und Dank an das sympathische Wirtspaar Hermann und Beate für diese gelebte Gastfreundschaft.

Prinz Guido IV., Bauer Heinz und „Leckerchen“ Jungfrau Gianna freuen sich auf die weiteren jecken Termine in ihrem Sessionskalender und die vielen fröhlichen Begegnungen.

Herzlich Alaaf, Euer Eischeime Dreigestirn!



„Joot jemaach“!

Herausgeber des Amtsblattes und verantwortlich für den Inhalt für die Stadt Troisdorf: Der Bürgermeister, 53840 Troisdorf, Rathaus, Kölner Straße 176, Tel. 02241/900 0, Telefax 02241/900 800. Verantwortlich für sonstige amtliche Veröffentlichungen sind die bekanntmachenden Behörden. Erscheinungsweise wöchentlich samstags. Der Rundblick Troisdorf kann bei Rautenberg Media (02241 260-380) oder der Stadt Troisdorf im Einzelbezug bestellt werden (2,00 Euro zzgl. Versand). In unaufschiebbaren Fällen wird außerhalb des normalen Erscheinungstermins ein Sonderdruck herausgegeben.

KEINE AMTLICHEN BEKANNTMACHUNGEN in dieser Ausgabe.

RATHAUS AKTUELL

Bürgersprechstunde von Alexander Biber

Gespräche mit dem Bürgermeister

Viele Troisdorfer Bürger*innen nutzen die Gelegenheit, sich mit ihren Anliegen, Ideen oder Problemen direkt an das Büro des Bürgermeisters zu wenden. Die regelmäßig stattfindenden Bürgersprechstunden bieten Raum für persönliche Gespräche, Rat und Unterstützung. Die nächste Sprechstunde von Bürgermeister Alexander Biber findet statt am

**Mittwoch, 04. Februar 2026,
von 15:30 bis 17:00 Uhr**
jeweils im Rathaus, Raum E69,
Kölner Straße 176,
53840 Troisdorf.

Für die Terminabsprache ist eine telefonische Anmeldung unter 02241 / 900-113 erforderlich. Die Bürgermeistersprechstunde am 26.11.2025 entfällt.



Gespräche mit dem Bürgermeister

Kanzlei § Stöber



Ihre Kanzlei. Stark. Für Sie.

Tätigkeitsschwerpunkte:

- Verkehrsrecht
- Ehe- und Familienrecht
- Miet- und Wohneigentumsrecht
- Arbeitsrecht
- Vertragsrecht

ADAC
Vertragsanwalt



Neben mehreren größeren Wirtschaftsunternehmen betreut die Kanzlei Klein- und Mittelstandsunternehmen z.B. in Vertragsangelegenheiten, arbeitsrechtlichen Auseinandersetzungen sowie deren Forderungsdurchsetzung gegenüber Dritten.

Die Hauptklientel besteht jedoch aus Privatmandanten, die ich in jeder rechtlichen Angelegenheit berate und vertrete.

Durch modernste Kanzleiausstattung bin ich in der Lage, kurzfristig notwendige Informationen zu beschaffen.

Auch im Bereich des Forderungsmanagement/Inkasso setze ich Ihre Rechte gegen Dritte durch.

Fragen Sie mich, ich berate Sie gerne.

Rechtsanwalt André Stöber | Fachanwalt für Verkehrsrecht

Kerpstraße 11 | 53844 Troisdorf-Sieglar | Tel. 02241/44748 oder 47073

info@kanzlei-stoeber.de | www.kanzlei-stoeber.de

Meine Kanzlei hat für Sie geöffnet: Montag bis Freitag von 8.00 bis 12.00 Uhr und Montag, Dienstag und Donnerstag von 14.00 bis 17.00 Uhr | Termine nur nach Vereinbarung

120 Gegenstände können ersteigert werden

Fundsachenversteigerung der Stadt Troisdorf

Am Mittwoch, dem 04.03.2026, findet in der Stadthalle der Stadt Troisdorf, Kölnerstraße 167 gegenüber vom Rathaus, eine Versteigerung von Fundgegenständen statt. Alle interessierten Bürger*innen sind herzlich eingeladen, an diesem Ereignis teilzunehmen. Die Versteigerung bietet eine Vielzahl von Artikeln an, die im Laufe des Jahres im Fundbüro abgegeben wurden und nun ein neues Zuhause suchen. Unter den zur Versteigerung stehenden Artikeln befinden sich unter anderem Kleidungsstücke, Sonnenbrillen, Rucksäcke, Fahr-

räder (auch E-Bikes) oder Regenschirme.

Besonderer Hinweis: In diesem Jahr können Gebote ausschließlich in bar beglichen werden. Um den Teilnehmer*innen die Möglichkeit zu geben, sich optimal auf die Versteigerung vorzubereiten, wird eine Liste der Startgebote veröffentlicht. Diese kann auf der Webseite der Stadt Troisdorf eingesehen werden.

Die Versteigerung beginnt um 14 Uhr in der Stadthalle der Stadt Troisdorf und ab 13:30 Uhr haben die Bürger*innen die Möglichkeit, die Fundsachen anzusehen.



120 Gegenstände können ersteigert werden, Bild: Pixaby, KI-generiert

Parkplatz an Carl-Diem-Straße wird gesperrt

Baumfällarbeiten vom 26. bis 31. Januar

Vom 26. bis zum 31. Januar werden an einem Grünstreifen in der Carl-Diem-Straße Bäume gefällt. In dieser Zeit wird ein Teil des Parkplatzes gesperrt sein und es kann zu kurzzeitigen Beeinträchtigungen des Straßenverkehrs kommen. Insgesamt werden 22 Bäume, vorwiegend Robinien, entfernt.

Die Bäume sind teilweise abgestorben oder dauerhaft geschädigt. Dass diese Bäume gefällt

werden, wirkt sich jedoch positiv auf den Erhalt des vorhandenen Altbestandes aus sowie auf die bereits natürlich heranwachsenden Jungbäume. Gleichzeitig werden an 24 weiteren Bäumen Baumpflegemaßnahmen durchgeführt.

In den nächsten zwei Monaten müssen an diversen weiteren Standorten 27 Bäume, aus Gründen der Verkehrssicherung, entfernt werden.

Spielerisch die Welt der Musik entdecken

Musikschule Troisdorf

Ab dem kommenden Monat bietet die Musikschule Troisdorf jungen Musikinteressierten eine aufregende Möglichkeit, die Welt der Musik auf spielerische und abwechslungsreiche Weise zu entdecken. Das „Instrumentenkarussell“ lädt Kinder ab sechs Jahren ein, in Kleingruppen verschiedene Instrumente zu erkunden - ein kreativer Einstieg in die musikalische Vielfalt, der garantiert Spaß macht.

Unter der professionellen Anleitung erfahrener Lehrer*innen haben die Teilnehmenden die Chance, Instrumente wie Gitarre, Schlagzeug, Percussion, Violine, Posaune, Trompete, Horn und Blockflöte auszuprobieren. Der Kurs bietet nicht nur die Möglichkeit, verschiedene Instrumente kennenzulernen, sondern fördert auch das soziale Miteinander und das kreative Potenzial der Kinder. In kleinen Gruppen können sie erste musikalische Erfahrungen sammeln, eigene Vorlieben entwickeln und die Begeisterung für Musik entdecken.

Der Kurs wird dienstags und mittwochs nachmittags angeboten, sodass er sich ideal in den Alltag von Grundschulkindern integrieren lässt - Eine Unterrichtseinheit dauert 45 Minuten. Die Teilnahmegebühr beträgt 39 Euro pro

Monat, und der Kurs erstreckt sich bis zu den Sommerferien.

Interessierte Eltern können ihre Kinder bereits jetzt online anmelden. Da die Kurse in kleinen Gruppen stattfinden, ist eine frühzeitige Anmeldung empfehlenswert. Alle Details zur Anmeldung sowie zu den genauen Kurszeiten und dem Ablauf gibt es auf der Webseite der Musikschule Troisdorf.

Kursdetails im Überblick:

- **Kursbeginn:** Baldiger Start (Details folgen)
- **Zielgruppe:** Kinder ab 6 Jahren
- **Kurszeiten:** Dienstags und mittwochs, nachmittags
- **Dauer:** 45 Minuten wöchentlich
- **Kosten:** 39 Euro pro Monat
- **Kursende:** Vor den Sommerferien
- **Ort:** Musikschule Troisdorf, Römerstraße 61
- **Anmeldung:** Online unter www.troisdorf.de/musikschule

Für weitere Informationen steht die Musikschule gerne zur Verfügung: Musikschule Troisdorf Römerstr. 61 53844 Troisdorf Tel.: 02241 900-442 Mo. - Do.: 14:00 - 17:00 Uhr E-Mail: musikschule@troisdorf.de Internet: www.troisdorf.de/musikschule



Foto: Jan Jaing

Kostenlose Pflegeberatung für Senior*innen

Senior*innen- und Pflegeberatung der Stadt Troisdorf

Die kommunale Senior*innen- und Pflegeberatung der Stadt Troisdorf bietet älteren pflegebedürftigen Bürger*innen sowie deren Angehörigen kompetente Unterstützung bei Fragen zur Pflegeversicherung und zur Organisation der Pflege. **Im Mittelpunkt steht die Förderung der Selbstständigkeit im Alter.**

Die Beratung ist **kostenlos, vertraulich und trägerunabhängig.**

Beratungswege: Die Beratung kann telefonisch, persönlich im Rathaus, im Rahmen eines Hausbesuchs oder über das virtuelle Bürgerbüro erfolgen.

Themen u.a.: Unterstützung durch ambulante Haushaltshilfe / am-

bulante Pflege, Entlastungsleistungen, Freizeitangebote, Vorsorgevollmacht und Patientenverfügung.

Für wen? Die Beratung richtet sich an alle, die allgemeine oder einzelfallbezogene Fragen zu den Leistungen der Pflegeversicherung, zu ambulanten Pflegeformen sowie zu Unterstützungs- und Vorsorgeangeboten haben.

Kontakt Für weitere Informationen oder zur Terminvereinbarung wenden Sie sich bitte an die Senioren- und Pflegeberater*in der Stadt Troisdorf, Renate Overberg (02241-900-518) und Ralf Jürgens (02241-900-290)

Troisdorfer Jugendliteraturwettbewerb 2026

Deine Geschichte. Deine Stimme. Dein Wettbewerb.

Du schreibst gern? Dann ist jetzt deine Chance!

Beim **Literaturwettbewerb 2026 für Jugendliche** von 7 bis 17 Jahre, sucht das Literaturcafé Troisdorf Texte, die berühren, überraschen und zeigen, wie du die Welt siehst. Egal, ob laut oder leise, realistisch oder fantastisch - **deine Worte zählen.**

Thema: Ich habe (k)ein-e-n...

Wer kann mitmachen?

Jugendliche mit Lust am Schreiben.

Was kannst du einreichen?

Kurzgeschichten, kurze Geschichten, Gedichte oder andere literarische Texte

Warum mitmachen?

- Deine Texte werden gelesen und gewürdigt
- Geld- und Sachpreise unseres Sponsors KSK Köln warten
- Troisdorfer Literaturpreis des Bürgermeisters A. Biber

- Auf Wunsch die Meinung der Juroren/innen - schriftlich
- Urkunde

Zeig, was in dir steckt, und werde Teil einer kreativen Community

Trau dich, schreib los und schick uns deinen Text!

Vom 15.01. - 15.04.2026

Mach mit - wir freuen uns auf deine Geschichte!

Mehr Informationen findest du auf www.wortpiraten.de, dort kannst du dich auch für einen oder mehrere kreativ Workshops anmelden.

Schreibe deine Fragen an

m.lenden-boos@literaturcafe-troisdorf.de.

Deinen Beitrag und das Formular der Eltern bitte einreichen an Wettbewerb2026@literaturcafe-troisdorf.de oder per Post an Mehrgenerationenhaus „Haus International“, Nahestr. 63, 53840 Troisdorf.

Achim Wald

Troisdorf

Rechtsanwalt



Fachanwalt für Familienrecht

- Ihr Partner für
- Familien- und Erbrecht
 - Mietrecht
 - Arbeitsrecht
 - Verkehrsrecht
 - Kaufrecht

☎ **02241 833 86**

Kölner Str. 33b
53840 Troisdorf

info@rechtsanwalt-wald.de
www.rechtsanwalt-wald.de

Ihr Recht - Unser Auftrag!

Service hat einen Namen

Schmitz GMBH
in Porz

- NW und GW
- HU/AU täglich
- Finanzierung und Leasing
- Reparatur aller Marken

- Unfallinstandsetzung
- Autoglas-Instandsetzung
- KFZ-Versicherung

Kaiserstraße 127 • 51145 Köln • Telefon 0 22 03 – 36 97 80
www.auto-schmitz-porz.de



Seit 1986 für Sie vor Ort!

Ihr CITROËN-, DS-Automobiles- und MAZDA-Partner.
Exklusiv im rechtsrheinischen Köln!



Dirk Molly

STOFFE • GARDINEN



Schöne Fenster & Räume

**Stoffe
Gardinen
Plissee
Rollo
Lamelle**

... aktuelle Modestoffe in riesiger Auswahl

Siegburg • Luisenstr. 95 • Tel. 02241 - 65308
www.dirkmolly.de

Ehrenamtliche für das Digitalcafé des Uferstübchen

Mehrgenerationenhaus

Ehrenamtliche für das Digitalcafé des Uferstübchens gesucht

Das Team des Mehrgenerationenhauses, Zweigstelle Uferstübchen, sucht engagierte Bürger*innen, die sich ehrenamtlich im Digitalcafé des Uferstübchens einbringen und ihr Wissen teilen.

Im Digitalcafé bekommen Men-

schen Hilfe bei ihren Problemen oder Fragen zur Nutzung ihres Smartphones oder Tablets. Die Helfer*innen sind Teil des Teams und tragen dazu bei, den Besucher*innen des Uferstübchens die digitale Welt näherzubringen - Schritt für Schritt in einem Tempo, das viel Zeit zum

Nachfragen und Üben bietet.

Das Mehrgenerationenhaus der Stadt Troisdorf - Zweigstelle „Uferstübchen“ ist einer der vom DigitalPakt Alter ausgezeichneten digitalen Erfahrungsorten in Deutschland. Anfänger*innen können im Uferstübchen den Umgang mit Smartphone oder Tablet

erlernen. Weitere Informationen erhalten Sie bei Frau Basten unter Tel. 02241 - 1696605, Mehrgenerationenhaus - Zweigstelle „Uferstübchen“, Am Ufer 27 (hintere Hausreihe), 53842 Troisdorf oder unter www.troisdorf.de/de/freizeit-familie/begegnungsorte/mehrgenerationenhaus

Neujahrsempfang in Genk 2026 - mit dabei der SPV Troisdorf

Der Städtepartnerschaftsverein Troisdorf war auch in diesem Jahr wieder in unserer Partnerstadt Genk mit dabei. Die Stadt Troisdorf wurde von Bürgermeister Alexander Biber, der Städtepartnerschaftsverein von Dr. Ulrich Burger (stv. Vorsitzender) vertreten. Der Bürgermeister von Genk Wim Dries stellte für das Publikum die Entwicklungsstrategie für die Stadt vor. Ihm ist dabei der Zusammenhalt unter den Bürgern sehr wichtig. Im Rahmen seines Vortrages verdeutlichte er verschiedene Projekte. Dabei haben die Nachbarschaftshilfe und der Zusammenhalt der Stadtgesellschaft einen hohen Stellenwert. Im Anschluss an den offiziellen Teil im Kulturzentrum C-Mine, einer ehemaligen Kohlemine, fand der Empfang statt. Netzwerken stand hier im Vordergrund. Unserem

Städtepartnerschaftsverein gelang es, weitere Kontakte zu knüpfen. Diese könnten für die Realisierung von Projekten in der Zukunft wichtig werden.

Auch in diesem Jahr wird es wieder verschiedene Ausflüge in unser Nachbarland geben. Dabei steht immer auch ein Halt in Genk auf dem Programm. Die Exkursionen des Städtepartnerschaftsvereins Troisdorf stehen nicht nur den Mitgliedern offen, sondern allen interessierten Bürgern.

Dr. Ulrich Burger (stv. Vorsitzender Städtepartnerschaftsverein Troisdorf)



Der Bürgermeister von Genk Wim Dries



Im Anschluss an den offiziellen Teil im Kulturzentrum C-Mine, einer ehemaligen Kohlemine, fand der Empfang statt.

TERMINE
ONLINE:
RUNDBLICK-TROISDORF.DE

3D-Druck-Führerschein - Workshop

Stadtbibliothek Troisdorf

Am 7. Februar von 10 bis 14 Uhr sowie an jedem ersten Samstag im Monat findet in der Stadtbibliothek Troisdorf der 3D-Druck-Führerschein-Workshop statt. Anmeldungen sind per E-Mail an stadtbibliothek@troisdorf.de möglich.

Das kostenlose Angebot richtet sich an alle ab 13 Jahren, die eigene kreative Ideen mithilfe moderner Technik umsetzen möchten - ganz gleich, ob bereits erste Erfahrungen oder keinerlei Vorkenntnisse im Bereich 3D-Druck vorhanden sind. Der Workshop wird regelmäßig an jedem ersten Samstag im Monat angeboten.

Im Rahmen des Workshops lernen die Teilnehmenden Schritt für Schritt, wie eigene 3D-Modelle entworfen, Slicer-Programme genutzt und Projekte anschließend

mit modernen Filamentdruckern direkt vor Ort umgesetzt werden. Nach erfolgreicher Teilnahme besteht die Möglichkeit, eigene Druckaufträge gegen einen geringen Materialkostenbeitrag in der Bibliothek realisieren zu lassen. Für die Teilnahme ist ein gültiger Bibliotheksausweis erforderlich. Dieser kann unkompliziert in der Stadtbibliothek im City-Center oder in der Zweigstelle Sieglar ausgestellt werden.

Weitere Informationen erhalten Interessierte vor Ort in der Bibliothek oder telefonisch unter 02241 / 9009160 während der Servicezeiten. Zudem informiert die Bibliothek auf ihrer Website sowie über Instagram und Facebook regelmäßig über Aktuelles und Angebote.

Die Bibliothek ist dienstags und



Die Veranstaltung findet in Kooperation mit der Kölner Firma Rebelworks statt, die auf praxisnahe Technikvermittlung spezialisiert ist.

freitags von 10 bis 18 Uhr, mittwochs von 10 bis 13 Uhr, donnerstags von 13 bis 18 Uhr sowie samstags von 10 bis 14 Uhr mit Personal geöffnet. Die Tropen-Library

im City-Center ist täglich von 7 bis 22 Uhr geöffnet. Mit einem freigeschalteten Bibliotheksausweis kann sie jederzeit besucht und genutzt werden.

Photovoltaiklösungen mit 100% Zufriedenheitsgarantie

Komplette Abwicklung vom regionalen Fachbetrieb inkl. Montage, Inbetriebnahme und Anmeldung!

Solar
Rhein-sieg GmbH
Sonnige Zeiten voraus

Dachsweg 24 | 53842 Troisdorf

Telefon: 02223-7578185

Wir wachsen weiter.
Verstärke unser Team als Elektriker oder im Büro.
Bewirb dich jetzt!

www.solar-rhein-sieg.de

FIRMEN GEWINNSPIEL

der Werbegemeinschaft
in 53842 Spich



10



FON 02241 / 4 66 80

Hauptstraße 150 / 53842 Troisdorf
info@thron-folger.de
www.thron-folger.de

ÖFFNUNGSZEITEN
MO 10-18 Uhr / DI-FR 9-18 Uhr /
SA 8-14 Uhr

Wanderfreunde Rhein-Sieg e. V.

Tageswanderungen
vom 28. Januar bis 1. Februar

Mittwoch, 28. Januar: Fliegenberg und Ravensberg (A), 10 km,
Wanderführer Wolfgang Ufer, Tel. 0176 47524678, Abgang um 10 Uhr vom Bahnhof Troisdorf

Donnerstag 29. Januar: Runde um den Tagebau Frechen (170Hm), 17 km,
Wanderführerin Anna Volberg, Tel 017634352508, Abfahrt um 9:23 Uhr ab Bahnhof Troisdorf

Heumarerstr. 70
51145 Köln
mail@t-backhausen.de

m: 0176-64161017



Malerarbeiten & Lackierarbeiten | Fassadenbeschichtung & Sanierung
Klassische & moderne Raumgestaltung | Bodenverlegung | Beratung & Planung | dekorative Sondertechniken

www.t-backhausen.de

Gardinen-Dekorationen-Sonnenschutz
- seit 45 Jahren im Rhein-Sieg-Kreis -

Überzeugen Sie sich selbst von unseren besonderen Angeboten und unserem Service!

Unsere Raumausstatter besuchen Sie auch gerne in Ihrer Wohnung.

Gardinenpflege nur vom Fachmann

Dorothee Mackrodt - Gardinen- und Deko-Markt GmbH
Brückenstraße 4 - Troisdorf-Spich - Telefon 02241-42882

Woll-Stube

... bin bei Fragen für Sie da!

Dagmar Dierke

- Textilien
- Wolle & Zeitschriften
- Kurzwaren
- Alles für die Handarbeit

Waldstrasse 3
53842 Troisdorf - Spich
Tel. (02241) 87 89 10



Wanderfreunde unterwegs

100 €



**Teilnahme ausschließlich online unter:
www.rundblick-troisdorf.de/gewinnspiel**

**Einsende-
schluss:
11.02.2026
23:59 Uhr**

Veranstalter: Rautenberg Media KG.
Teilnahme kostenlos. Gewinn: 100 € per Überweisung.
Teilnahme ab 18 Jahren, Wohnsitz in Deutschland.
Vollständige Teilnahmebedingungen & Datenschutzerklärung online. Rechtsweg ausgeschlossen.

Samstag, 31. Januar:
Runde Eitorf (B/C, 280 Hm), 16 km, Wanderführerin Nicole Wichmann, Tel.: 02241/974764, Abfahrt 9:27 Uhr mit dem Zug vom Bahnhof Troisdorf (über Siegburg, S12). (Tel. nur am Wandertag: 0174-5370706)

Sonntag, 1. Februar: Von Kalenborn über die Ahrhöhen nach Holzweiler (A), 11 km, Wanderführerin Rosi Seul, Tel. 0228 453259 oder 0178 9776898. Abfahrt um 10 Uhr mit dem Auto vom Bahnhof in Troisdorf (am Parkhaus). Anmeldung bitte bis zum 31. Januar.

Soweit nicht vorgegeben, ist keine vorherige Anmeldung nötig. Treffpunkt 15 Minuten vor Abfahrt am Bahnhof Troisdorf. Wegen etwaiger kurzfristiger Änderungen bzgl. Abfahrtszeiten Bahn etc. bitte vorab nochmal auf unserer Webseite

www.wanderfreunde-rheinsieg.de informieren. Damit unser Wanderprogramm in bewährter Form attraktiv und reichhaltig bleibt, werden Wanderführer gesucht. Sollte sich jemand angesprochen fühlen, bitte einen unserer aktuellen Wanderführer ansprechen

KG Bleimöps Spich 1954 e. V. sucht Verstärkung

Unser Verein, die KG Bleimöps Spich von 1954 e. V., sucht Verstärkung - Gestalten sie mit! Aktuell ist auch bei uns, der KG Bleimöps, die Zeit nicht spurlos vorüber gegangen. Leider fehlt es unserem Verein aktuell an Nachwuchs. Damit unsere Ge-

meinschaft auch in Zukunft lebendig bleibt, wünschen wir uns engagierte Menschen, die Freude daran haben, den Verein neu aufzustellen und mit frischen Ideen zu bereichern. Ob jung oder alt, ob schon lange im Karneval dabei oder ganz neu

- bei uns ist jede und jeder willkommen, der Lust hat, sich einzubringen. Wir sind offen für alle Vorschläge und würden uns über jede helfende Hand freuen. Wer Interesse hat, aktiv mitzugestalten und gemeinsam mit uns

die Zukunft des Vereins zu sichern, ist herzlich eingeladen, Kontakt mit uns aufzunehmen. Erste Kontakte unter der Telefonnummer / WhatsApp 0177/3281917 bei unserem Vizepräsidenten Josef Schmitz Eure KG Bleimöps Spich



E-BIKE FOR YOU



- E-Bikes
- E-Dreiräder
- Zubehör
- Werkstatt
- Beratung
- Leasing

Inspektionen und Reparaturen von E-Bikes und Fahrrädern

Wir machen Ihr Rad fit, egal wo Sie es gekauft haben - schnell und zuverlässig!

Hauptstr. 130 • 53842 Troisdorf - Spich
Tel: 02241 / 3 27 69 47
info@ebike-foryou.de
www.ebike-foryou.de

Öffnungszeiten: Di-Fr 10-18 Uhr
Sa 10-14 Uhr

Nachruf auf Heinz-Günther Engelskirchen

Stadt Troisdorf erinnert an den ehemaligen Ortsvorsteher von Kriegsdorf

Die Stadt Troisdorf nimmt Abschied von Heinz-Günther Engelskirchen, der am 31. Dezember 2025 im Alter von 85 Jahren verstorben ist. Der engagierte Bürger war von 1984 bis 1989 Ortsvorsteher von Kriegsdorf und setzte sich mit Leidenschaft und Beharrlichkeit für die Belange seines Stadtteils ein. Geboren am 16. Oktober 1940 in Kriegsdorf, blieb er seiner Heimat zeit seines Lebens tief verbunden. Sein Engagement für die Menschen und die Entwicklung seines Stadtteils prägte viele Jahrzehnte des kommunalen Lebens. Von 1980 bis 1984 gehörte Heinz-Günther Engelskirchen dem Stadtrat an. Darüber hinaus war er in dieser Zeit in verschiedenen Ausschüssen tätig - im Stadtentwicklungsausschuss, von 1982 bis 1984 im Sozialaus-

schuss sowie im Sport- und Freizeitausschuss. Auch außerhalb der Politik blieb Heinz-Günther Engelskirchen eine prägende Persönlichkeit des örtlichen Gemeinschaftslebens. Er engagierte sich im Männergesangverein Kriegsdorf 1904 und widmete sich mit großem Interesse der Ahnenforschung, Genealogie und Stadtgeschichte. Als Chronist bewahrte er Erinnerungen und Geschichten, die das kulturelle Gedächtnis Kriegsdorfs bereichern und bewahren. Die Stadt Troisdorf spricht der Familie und den Hinterbliebenen ihr tief empfundenes Mitgefühl aus und wird dem Verstorbenen ein ehrendes Andenken bewahren. Troisdorf, den 14. Januar 2026. Alexander Biber
Bürgermeister

Zocken in der Stadtbibliothek Troisdorf

Mario Kart World

Im Februar und März 2026 wird die Stadtbibliothek Troisdorf im City-Center wieder zur Gaming-Zone.

Am Donnerstag, 19. Februar, sowie am 5. und 19. März findet jeweils von 15 bis 18 Uhr ein gemeinsamer Zock-Nachmittag für Kinder und Jugendliche statt.

Gespielt wird Mario Kart World auf der neuen Nintendo Switch 2 - rasanter Spielspaß ist garantiert.

Ob spannende Rennen oder fröhliches Anfeuern: Im Mittelpunkt steht der gemeinsame Spaß am Spielen und das Kennenlernen moderner Gaming-Angebote der Bibliothek.

Da die Plätze begrenzt sind, ist eine Anmeldung per E-Mail an

stadtbibliothek@troisdorf.de erforderlich. Weitere Informationen erhalten Interessierte vor Ort in der Bibliothek oder telefonisch unter 02241 / 9009160 während der Servicezeiten. Zudem informiert die Bibliothek auf ihrer Website sowie über ihre Social-Media-Kanäle regelmäßig über Aktuelles und Angebote. Die Bibliothek ist dienstags und freitags von 10 bis 18 Uhr, mittwochs von 10 bis 13 Uhr, donnerstags von 13 bis 18 Uhr sowie samstags von 10 bis 14 Uhr geöffnet. Die Tropen-Library im City-Center ist täglich von 7 bis 22 Uhr geöffnet. Mit einem freigeschalteten Bibliotheksausweis kann sie jederzeit besucht und genutzt werden.

Pen-and-Paper-Rollenspiel ab 13 Jahren

Stadtbibliothek Troisdorf lädt zum Spieletreff

Am Sonntag, den 1. Februar 2026, findet um 11 Uhr erneut ein Pen-and-Paper-Rollenspieltreff in der Stadtbibliothek Troisdorf statt. Die Teilnehmenden kommen zusammen, um gemeinsam dem Hobby des Pen-and-Paper-Rollenspiels nachzugehen und in verschiedene fantastische Welten einzutauchen. Angeboten werden unter anderem Dungeons & Dragons, Shadowrun (5. Edition) sowie weitere Rollenspielsysteme. Willkommen sind sowohl Anfänger*innen als auch erfahrene Rollenspieler*innen. Das Mindestalter beträgt 13 Jahre. Snacks und Getränke können mitgebracht werden. Eine Anmeldung ist erforderlich und erfolgt per E-Mail an stadtbibliothek@troisdorf.de.

Die Stadtbibliothek Troisdorf freut sich auf zahlreiche Teilnehmende und einen spannenden Rollenspieltag. Weitere Informationen sind vor Ort in der Bibliothek oder telefonisch unter 02241 / 9009160 während der Servicezeiten erhältlich. Aktuelle Hinweise rund um die Bibliothek finden sich zudem auf der Website sowie auf den Social-Media-Kanälen. Die Bibliothek ist dienstags und freitags von 10 bis 18 Uhr, mittwochs von 10 bis 13 Uhr, donnerstags von 13 bis 18 Uhr sowie samstags von 10 bis 14 Uhr geöffnet. Die Tropen-Library im City-Center ist täglich von 7 bis 22 Uhr zugänglich; mit einem freigeschalteten Bibliotheksausweis kann sie jederzeit besucht werden.



Rollenspiel Equipment, Quelle: Stadtbibliothek Troisdorf

Neues Jahr - Neues entdecken in der HUMA Shopping & Outlet

Mit frischer Energie startet die HUMA Shopping & Outlet ins neue Jahr und hält auch 2026 viele spannende Neuheiten, Aktionen und Lieblingsmomente für die Besucherinnen und Besucher bereit. Neben neuen Shops, kreativen Angeboten für Kinder und besonderen Aktionstagen dürfen sich die Gäste auf unsere Service-Woche freuen und auch auf die Fortführung beliebter Aktionen aus dem vergangenen Jahr. So bleibt die HUMA ein Ort zum Entdecken, Verweilen und Wohlfühlen.

Kleine Aufmerksamkeiten, große Wirkung, die HUMA Service-Woche

Ein besonderes Highlight im neuen Jahr ist die **Service-Woche** vom **03.02. bis 07.02.2026** in der HUMA. Täglich erwartet die Besucherinnen und Besucher ein wechselnder Service - von Handlesen und Tarotkarten von einer **Wahrsagerin** über **Doormen** und **humorvolle Pagen**, die beim Einkaufen oder am Ticketautomaten unterstützen, bis hin zu **Ingwer- und Vitaminshots** als kleiner Immunbooster. Eine professionelle **Farbberatung** sowie **süße Überraschungen** runden die Aktionswoche ab und sorgen für besondere Momente.

Neujahrszeit zum Wohlfühlen - Søstre Grene zieht ein

Wenn die Tage draußen noch kühl sind, wird es drinnen umso gemütlicher: **Am Freitag, den 30.01.2026** eröffnet **Søstre Grene** neu im Basement der HUMA Shopping - direkt neben **dm drogerie-markt**, in den ehemaligen Räumlichkeiten von **DEPOT**. Die skandinavische Marke steht für nordische Gelassenheit, zeitloses Design und liebevolle Details. Das Sortiment umfasst Wohnaccessoires, Deko- und DIY-Artikel, Papeterie sowie Küchen- und Haushaltswaren und lädt dazu ein, das neue Jahr kreativ und gemütlich zu beginnen.

Öffnen, staunen und freuen - die HUMA Kids-Box

Auch für die kleinen Besucherinnen und Besucher hält die HUMA wieder besondere Highlights bereit. **Jeden ersten Samstag im Monat** gibt es am HUMA Infopoint die beliebte **HUMA Kids-Box**. Die Boxen sind für Kin-

der ab 3 Jahren geeignet und werden stündlich zwischen **11:00 Uhr und 17:00 Uhr** ausgegeben. Insgesamt 300 Kids-Boxen, gefüllt mit Mal- und Lesespaß, Spielen und kleinen Überraschungen sorgen sie für leuchtende Kinderaugen und kreative Pausen während des Einkaufserlebnisses. Die Ausgabe der Kids-Boxen wird auf 50 Stück pro Stunde gleichmäßig über die Aktionszeit verteilt.

HUMA Welttage - kleine Anlässe, große Freude

Auch in diesem Jahr feiert die HUMA wieder ihre beliebten **HUMA Welttage**. Ob zum Valentinstag mit passender Dekoration und süßen Überraschungen oder am Welttag des Wassers - die Aktionstage bringen Abwechslung ins Shopping-Erlebnis und sorgen das ganze Jahr über für besondere Momente. Dies ist nur ein kleiner Einblick, das für Groß und Klein immer wieder Neues bereithält.

Der HUMA Fan Friday

Ein fester Termin für alle HUMA-Fans bleibt auch 2026 der **HUMA Fan Friday**. An jedem letzten Freitag im Monat haben Fans der HUMA Shopping die Chance, an Gewinnspielen teilzunehmen und **attraktive Produkte, Geschenkkörbe oder Gutscheine** aus den HUMA Shops zu gewinnen. Alle Informationen finden Sie auf www.huma.de sowie auf **Facebook** und **Instagram** unter **@HumaSanktAugustin**.

Kasperle-Theater - ein Highlight für unsere kleinen Gäste

Kasperletheater begeistert seit Generationen. Nach dem großen Erfolg der vergangenen Vorstellungen dürfen sich kleine Besucherinnen und Besucher auch im neuen Jahr auf weitere Termine freuen. Die Aktionsfläche im Erdgeschoss wird erneut zum Kindertheater - mit kostenlosen Vorstellungen um **14:00 Uhr, 15:30 Uhr und 17:00 Uhr**.

Professionelle Kinderbetreuung

Ein besonderes Angebot für Familien gibt es **freitags 15:00 bis 19:00 Uhr** und **samstags 11:00 bis 19:00 Uhr** im Obergeschoss: Die Ravensburger Kinderbetreuung übernimmt für 5 Euro 2 Stunden die liebevolle und professionelle Betreuung der kleinen Gäste ab 4 Jahren. Während die Kinder spielen und basteln, haben Eltern die Möglichkeit, ihren Wochenein-



kauf zu erledigen oder entspannt zu bummeln. So wird der Besuch für Kinder wie Erwachsene gleichermaßen zu einem angenehmen Erlebnis.

Bequem erreichbar - 2 Stunden kostenlos parken

Mit diesen Aktionen und Neuheiten ist die HUMA auch in 2026 die perfekte Adresse für Familien, Freizeitfreunde und Shoppingbegeisterte. **Zwei Stunden kostenloses Parken**, eine zentrale Lage sowie

eine gute Anbindung an Bus, Bahn und Radwege sorgen für einen entspannten Besuch.

Öffnungszeiten & weitere Informationen

Die HUMA Shopping & Outlet ist montags bis samstags von **10:00 bis 20:00 Uhr** geöffnet. Alle aktuellen Aktionen, Termine und Neuigkeiten finden Sie unter huma.de sowie auf **Instagram**, **Facebook** und **TikTok** unter **@HumaSanktAugustin**.

FAN FRIDAY
JEDEN LETZTEN FREITAG IM MONAT

HUMA
SHOPPING

Aktionswoche zum Digitaltag - Aktionen anmelden

Stabsstelle Digitalisierung der Stadt Troisdorf veranstaltet Workshop für Interessierte.

Die Stabsstelle Digitalisierung der Stadt Troisdorf ruft Troisdorfer Bürgerinnen und Bürger, Vereine, Initiativen, Unternehmen und Einrichtungen dazu auf, sich mit eigenen Angeboten am bundesweiten Digitaltag 2026 zu beteiligen. Vom 22. bis 28. Juni 2026 wird in Troisdorf eine Aktionswoche rund um digitale Themen stattfinden. Aktionen können während der gesamten Woche in eigenen Räumen, online oder im Stadtgebiet durchgeführt werden. Höhepunkt ist eine gemeinsame Veranstaltung in der Troisdorfer Fußgängerzone am Samstag, 27. Juni 2026. An Aktionsständen können die Teilnehmer*innen auf ihre Angebote aufmerksam machen, sich vor Ort vernetzen und die neuesten digitalen Trends präsentieren und selbst erleben.

Die Anmeldung für die Teilnahme ist ab dem 21. Januar 2026 geöffnet und erfolgt auf der Website www.digitaltag.eu.

Ziel des Digitaltags ist es, die digitale Teilhabe in Deutschland zu fördern und den Menschen zu helfen, sich sicher und selbstbestimmt in der digitalen Welt zurechtzufinden. Hinter dem bundesweiten Format steht die Initiative „Digital für alle“, ein Netzwerk aus 28 Organisationen aus verschiedenen Bereichen der Gesellschaft.

„Troisdorf macht Tempo in Sachen Digitalisierung“, sagt Fabian Wagner, Digitalisierungsbeauftragter der Stadt. „Der Digitaltag ist eine ideale Gelegenheit, das Engagement vieler Akteurinnen und Akteure unserer Stadt zu zeigen und den Bürgerinnen und Bürgern spannende digitale Angebote näherzubringen.“ Neben der Organisation der Veranstaltung in der Fußgängerzone am Samstag, den 27. Juni, Aktionen wird Troisdorf alle Infos zu den Programmpunkten auf der städtischen Website www.troisdorf.de/digitaltag bündeln und gezielt für die ver-

schiedenen Aktionen werben.

Zur Vorbereitung des Digitaltags lädt die Stadt Troisdorf alle Interessierten am 26. Februar 2026, 13 bis 15 Uhr zu einem Workshop in die Stadtbibliothek in Troisdorf-Mitte ein. Dort können sie sich informieren, wie sie eigene Events für den Digitaltag planen und umsetzen können.

Für Rückfragen und gemeinsame Überlegungen steht Fabian Wagner, Leiter der Stabsstelle Digitalisierung, unter der Telefonnummer 02241-900-379 zur Verfügung.



Die Anmeldung läuft über den Link <https://beteiligung.nrw.de/k/Digitaltag2026> oder per QR-Code.

Warum Troisdorf die Grundsteuer anpassen muss

Damit kein Geld verloren geht

Die Städte und Gemeinden in Nordrhein-Westfalen erhalten jedes Jahr viele Millionen Euro vom Land - sogenannte Schlüsselzuweisungen. Eine wichtige Grundlage für deren Berechnung ist die Höhe der Grundsteuer B in der jeweiligen Kommune.

In den vergangenen Jahren hat der Stadtrat mit seinen damaligen Mehrheiten gegen die Vorschläge des Troisdorfer Stadt-Kämmerers Horst Wende die Grundsteuer B in Troisdorf mehrfach gesenkt. Daher geht das Land in seinen Berechnungen davon aus, dass die Stadt gar nicht so viel an Schlüsselzuweisungen braucht, wie ihr eigentlich zusteht.

Bleibt die Grundsteuer so niedrig wie aktuell, dann verliert Troisdorf doppelt: Sie hat weniger eigene Einnahmen und bekommt weniger Geld vom Land.

Ganz konkret bedeutet das: Ohne eine Anpassung der Grundsteuer B verliert Troisdorf laut des städtischen Finanzmanagements im Jahr 2026 rund 4,2 Millionen Euro und ab 2027 jedes Jahr etwa 5,5 Millionen Euro. Dieses Geld fehlt dann in der Stadtkasse- und damit auch für wichtige Aufgaben vor Ort.

Horst Wende, der Kämmerer der

dem Stadtrat, dass es „zwingend erforderlich“ sei, die Grundsteuer auf 640 Punkte zu erhöhen. Letztlich liegt die Entscheidung über die Anpassung der Grundsteuer B beim Stadtrat.

Bürgermeister Alexander Biber stellt fest: „Die gesetzlichen Vorgaben des Landes NRW sind eindeutig: Wenn wir die Grundsteuer B nicht auf den von der Landesregierung festgelegten Wert erhöhen, gehen unserer Stadt für den zur Entscheidung anstehenden städtischen Haushalt 9,7 Millionen Euro verloren. Dieses Geld brauchen wir dringend, um unsere gute Infrastruktur mit sicheren Straßen, modernen Schulen, gepflegten Spielplätzen, attraktiven Sportanlagen und einem starken sozialen und kulturellen Angebot zu erhalten.“

Biber tritt weiterhin dafür ein, sorgfältig mit dem Geld umzugehen, das die Stadt zur Verfügung hat. „Als Beispiel nenne ich die Sanierung der Josef-Schumacher-Halle in Altenrath. Hier liegt ein fertiges Sanierungskonzept auf dem Tisch. Wir können bis zu 10 Millionen Euro sparen, wenn wir die Halle im Herzen des Ortes sanieren, statt sie auf der grünen Wiese außerhalb des Ortes neu zu bauen.“



Digitalisierungsbeauftragter Fabian Wagner (2. von links) und sein Team beraten gerne zur Gestaltung möglicher Digitaltag-Programmpunkte.

Piccolo - Kleine Formate ganz groß

Ausstellung im Kunsthaus Troisdorf läuft noch bis zum 8. Februar

Die Ausstellung „Piccolo“ im Kunsthaus Troisdorf zeigt die Arbeit von 13 Künstler*innen aus Deutschland und widmet sich dem kleinen Format in der Gegenwartskunst. Mit dabei sind Werke von Laurence Egloff, Ulrike Gohla, Friederike Graben, Angela Haake-Weiler, Jens Hunger, Gudrun Klebeck, Sevda Koch, K.P. Kremer, Birgit Leinemann, Paolo Leone, Sam Melsner, Andreas Rein und Tomoko Sato.

Die Ausstellung ist bis zum 8. Februar 2026 jeweils samstags von 15 bis 18 Uhr und sonntags von 11 bis 14 Uhr sowie nach telefonischer Vereinbarung unter Tel. 02241/1261581 zu sehen. Die Finissage findet am 8.2.2026 um 11:30 Uhr statt.

Zur Eröffnung am 11. Januar sprachen Kulturdezernentin Tanja Gaspers und Kunsthistoriker Stefan Moll, der zu den Ausstellenden eine detailreiche Einführung gab. So betonte Stefan Moll, dass sich **Laurence Egloffs** meist abstrakte, gestische Malerei durch einen brüchig-spröden Malduktus und eine spontane Ausdruckskraft auszeichne, die teils auch figurative Assoziationen erlaube.

Über **Ulrike Gohla** sagte er, ihre Werke aus der Reihe „Masken“ wirkten wie eine Verbindung aus klar-strukturierter Grafik und gespensterhaft leerer Darstellung von Augen, wodurch sie eine kühle, maskenhafte Wirkung entfalteten. **Friederike Grabens** Aquarelle zeigten mit lasierender Charakteris-

tik und Leichtigkeit sowie expressiven Farbverläufen die Strahlkraft freier Malerei.

Angela Haake-Weiler Arbeiten aus unkonventionellen Materialien wie Trocknerflusen oder Kunststoffborsten demonstrierten Experimentierfreude und eröffneten neue Ausdrucksformen jenseits klassischer Maltechniken.

Jens Hungers detailreiche Tuschezeichnungen beschrieb er als Mischung aus surrealen Cartoons und figurativen Szenen, in denen das Verhältnis zwischen Menschen und Tier thematisiert werde.

Die Malerei von **Gudrun Klebeck** sei eine Auseinandersetzung mit der Geschichte der Fotografie; ihre mit Sprühdosen gestalteten „Spraygramme“ reduzierten die Härte der Motive und schufen neue Linienstrukturen.

Sevda Koch greife das klassische Stillleben auf, verfremde es jedoch durch unvollständige Darstellungen und gedämpfte Farbigkeit, wodurch eine geheimnisvolle Rätselhaftigkeit entstehe.

K.P. Kremer verwende Schnittmuster als Grundlage für farbige, grafisch strukturierte Collagen, die eine klare tektonische Ordnung erkennen ließen.

Zu **Birgit Leinemann** bemerkte Stefan Moll, ihre dezenten, farblich zurückhaltenden Werke lägen zwischen Figuration und Abstraktion und lüden durch fragmentarische Gesichtsdarstellungen zum Interpretieren ein.



Stefan Moll bei seiner Einführungsrede, Foto: Frank Baquet

Paolo Leone kombiniere Fotografie und Malerei zu runden Porträts mit biografischen Bezügen, die durch Holz- und Mineralstrukturen Raum für persönliche Deutung böten.

Sam Melsner vielschichtige, farbkontrastreiche Malerei spiele mit Abstraktion und Formenvielfalt, wodurch Betrachter eigene figurative Assoziationen entwickeln könnten.

Andreas Reins Landschaftsgemälde seien ein Beispiel für die Nähe zwischen gegenständlicher und farbaufgelöster Malerei, die durch kurze, pastose Pinselfetzungen lebendig werde.

Tomoko Satos zurückhaltende, nebelhafte Malerei wurde von Stefan Moll als Ausdruck freier Kunst beschrieben, deren Linienstrukturen Kontraste und Tiefenwirkung erzeugten.

Musikschule Troisdorf

Erste Preise für Nachwuchstalente bei „Jugend musiziert“

Mehrere Schüler*innen der Musikschule haben in diesem Jahr am renommierten Wettbewerb „Jugend musiziert“ teilgenommen und dabei herausragende Ergebnisse erzielt. Alle Teilnehmenden wurden mit einem ersten Preis ausgezeichnet und qualifizierten sich zugleich für die Weiterleitung zur nächsten Wettbewerbsrunde, die in Dortmund stattfindet. Der Wettbewerb „Jugend musiziert“ gilt seit Jahrzehnten als wichtige Plattform zur Förderung des musikalischen Nachwuchses in Deutschland. Die hohen künstlerischen Anforderungen machen die erzielten Ergebnisse zu einer besonderen Anerkennung der musikalischen Leistungen und der

kontinuierlichen Arbeit der jungen Musiker*innen und ihren Lehrer*innen.

In der Kategorie Klavier waren folgende Schüler*innen der Musikschule Troisdorf erfolgreich:

- Tristan Bennerscheidt (Klasse: Elmira Voit)
- Alina Hölemann (Klasse: Elmira Voit)
- Greta Wagner (Klasse: Elmira Voit)
- Woorim Lee (Klasse: Constanze Ferencik-Lauer)

Mit Blick auf die bevorstehende Wettbewerbsrunde in Dortmund wünscht die Musikschule Troisdorf allen Teilnehmenden weiterhin viel Erfolg und inspirierende musikalische Erfahrungen.



Tanja Gaspers bei Piccolo-Ausstellung im Kunsthaus Troisdorf, Foto: Frank Baquet

Verkehrsinformationen für Troisdorf und Umgebung

Ausfälle im Bahnverkehr

Die Deutsche Bahn informiert: S-Bahn-Anbindung Richtung Köln/Sieg:

Von Freitag, 30. Januar, 21 Uhr, bis Freitag, 6. Februar, 5 Uhr, führt die Deutsche Bahn umfangreiche Gleisarbeiten auf der S-Bahn-Strecke zwischen Köln Messe/Deutz und Köln-Mülheim bzw. Köln Trimbornstraße durch.

Dadurch kommt es zu folgenden Einschränkungen:

S-Bahn-Linie S 12:

Teilausfälle zwischen Horrem und

Hennef (Sieg)

S-Bahn-Linie S 19: Haltausfälle in Köln Trimbornstraße und Köln Frankfurter Straße

In Fahrtrichtung Au (Sieg) zusätzlich Haltausfälle in Köln Hansaring Für die betroffenen Abschnitte wird ein Schienenersatzverkehr (SEV) mit Bussen eingerichtet. Dieser betrifft die Linien RB 25, S 6, S 11, S 12 und S 19.

Die Regionalverkehrslinien RB 27, RE 8 und RE 9 verkehren planmäßig ohne Einschränkungen.

Instrumentenkarussell an der Musikschule Troisdorf

Musikalischer Einstieg für Kinder

Die Musikschule Troisdorf bietet ab dem kommenden Monat erneut ihr Instrumentenkarussell an. Das Kursformat richtet sich an Kinder ab sechs Jahren und ermöglicht in kleinen Gruppen ein erstes Kennenlernen verschiedener Musikinstrumente.

Unter Anleitung erfahrener Lehrkräfte probieren die Teilnehmenden unter anderem Gitarre, Schlagzeug und

Percussion, Violine, Blechblasinstrumente und Blockflöte aus. Ziel ist es, musikalische Interessen zu wecken und eine fundierte Orientierung für den weiteren Unterricht zu geben.

Der Unterricht findet dienstags und mittwochs am Nachmittag statt, eine Einheit dauert 45 Minuten. Der Kurs läuft bis zu den Sommerferien, die monatliche Gebühr beträgt 39 Euro. Anmeldungen sind online über die Website der Musikschule Troisdorf möglich.

Kursdetails im Überblick:

- Kursbeginn: Baldiger Start (Details folgen)
- Zielgruppe: Kinder ab 6 Jahren
- Kurszeiten: Dienstags und mittwochs, nachmittags
- Dauer: 45 Minuten wöchentlich
- Kosten: 39 Euro pro Monat



Foto: Musikschule Troisdorf

- Kursende: Vor den Sommerferien
- Ort: Musikschule Troisdorf, Römerstraße 61
- Anmeldung: Online unter www.troisdorf.de/musikschule

Für weitere Informationen steht die Musikschule gerne zur Verfügung:

Musikschule Troisdorf

Römerstr. 61

53844 Troisdorf

Tel.: 02241 900-442

Mo. - Do.: 14:00 - 17:00 Uhr

E-Mail: musikschule@troisdorf.de

Internet:

www.troisdorf.de/musikschule

Offene Probe bei „TroCanto“

Chorarbeit an der Musikschule Troisdorf

Die Musikschule Troisdorf bündelt ihre Chorarbeit in insgesamt drei Ensembles und bietet damit Menschen unterschiedlicher Altersgruppen einen qualifizierten Zugang zum gemeinsamen Singen. Vom frühen Kindesalter bis ins hohe Erwachsenenalter reicht das Angebot, das sowohl musikalische Bildung als auch gemeinschaftliches Erleben in den Mittelpunkt stellt.

Kinderchor

Der Kinderchor richtet sich an Kinder ab fünf Jahren. In den Proben werden Stimme, Rhythmusgefühl und musikalische Grundlagen altersgerecht und spielerisch entwickelt. Das gemeinsame Singen fördert dabei nicht nur musikalische Fähigkeiten, sondern auch Konzentration und soziales Miteinander.

Chor „Alte Stimmen“

Seit drei Monaten ist zudem der Chor „Alte Stimmen“ an die Musikschule Troisdorf angegliedert. Das Angebot richtet sich an Menschen ab 65 Jahren und versteht sich bewusst nicht als klassischer Seniorenchor. Im Mittelpunkt stehen Freude am

Singen, improvisatorische Ansätze und das gemeinsame Erkunden der eigenen Stimme. Geprüft wird alle zwei Wochen montags von 10.30 bis 12.30 Uhr im neuen Johanneshaus der evangelischen Kirche in Troisdorf Mitte; der Chor freut sich über weitere Interessierte. Über die nächsten Probentermine gibt die Musikschule gerne Auskunft.

Chor „TroCanto“

Der Konzertchor TroCanto ergänzt das Chorangebot der Musikschule: Erst kürzlich trat das Ensemble in der Kirche St. Johannes in Sieglar auf und sorgte dort vor vollem Haus für große Begeisterung beim Publikum. Das Konzert unterstrich die musikalische Qualität und die kulturelle Bedeutung des Chores für die Stadt Troisdorf. Interessierte haben am Mittwoch, den 28.01.2026 um 18.20 Uhr Gelegenheit, den TroCanto-Chor bei seiner ersten offenen Probe in diesem Jahr kennenzulernen. Geprüft wird im Musikzentrum und Pfarrheim in der Gerhardstraße 5, 53840 Troisdorf. Zuhören und Mitsingen sind ausdrücklich erwünscht.



TroCanto-Chor beim letzten Konzert in Sieglar - Musikschule Troisdorf



Heimat im Garten

Die Rückkehr heimischer Wildsträucher

Heimische Wildsträucher verkörpern ein ganz besonderes Gefühl von Heimat. Sie sind tief verwurzelt in der mitteleuropäischen Kulturlandschaft, an Klima und Boden angepasst und bieten gleichzeitig einen unschätzbaren ökologischen Wert für Flora und Fauna.

Wildsträucher wie Schlehe, Weißdorn, Hasel, Holunder oder Kornelkirsche sind mehr als nur schmückendes Beiwerk. Sie prägen das Bild traditioneller Heckenlandschaften und bringen eine lebendige, naturnahe Struktur in den Garten. Mit ihren unterschiedlichen Blühzeiten, vielfältigen Blattformen und oft farbenfrohen Früchten sorgen sie für Abwechslung über das ganze Gartenjahr hinweg - und vermitteln ein Stück ursprünglicher Natur direkt vor der Haustür.

Schutz und Nahrung für die Tierwelt

Die frühe Kornelkirsche zeigt oft schon im Spätwinter ihre zarten, gelben Blüten und bietet den ersten Insekten Nahrung.

Im Sommer folgen Schlehe, Hundsrose und Liguster mit einem reichen Blütenflor, der Bienen und Schmetterlinge anzieht. Im Herbst schließlich leuchten die roten Beeren des Weißdorns oder die dunklen Früchte des Holunders und werden von zahlreichen Vogelarten geschätzt. Auch das bunt gefärbte Laub vieler Sträucher bringt herbstliche Wärme in den Garten. Infos und Beratung finden Hobbygärtner in den Baum-

schulen vor Ort und unter www.gruen-ist-leben.de.

Neben ihrer Schönheit erfüllen diese Gehölze wichtige Funktionen: Sie schützen vor Wind, bieten Sichtschutz, strukturieren Gartenräume und schaffen Lebensraum. In ihren dichten Zweigen finden Vögel sichere Nistplätze, Kleinsäuger wie Igel oder Maus fühlen sich im Unterwuchs wohl, und auch viele Schmetterlingsarten nutzen heimische Sträucher als Futterpflanze für ihre Raupen.

Wer sich für Wildsträucher entscheidet, setzt ein Zeichen für Nachhaltigkeit. Im Vergleich zu fremdländischen Ziergehölzen benötigen sie weniger Pflege, sind robust gegenüber heimischen Schädlingen und benötigen meist keine zusätzliche Bewässerung. Wichtig ist die richtige Standortwahl und möglichst eine Kombination verschiedener Arten, um über das Jahr hinweg ein kontinuierliches Blüh- und Fruchtangebot zu schaffen.

Ein Garten mit Wildsträuchern ist kein künstlich gestalteter Raum, sondern ein lebendiges Stück Heimat, das mit der Umgebung in Beziehung tritt. Er erinnert an Feldraine, alte Hecken und Waldränder - Orte, an denen sich Natur und Mensch seit Jahrhunderten begegnen. Wer ihn mit Geduld und Liebe pflegt, wird mit einer besonderen Atmosphäre belohnt: mit dem Gefühl, angekommen zu sein - in der eigenen, lebendigen Gartennatur. (akz-o)





Der richtige Orth für Fussböden

Sieglarerstr. 27 53842 Troisdorf
Tel. 02241 / 83064, Fax. 02241/ 70789
info@orth-fussboeden.de, www.orth-fussboeden.de

Bei uns finden Sie den richtigen Bodenbelag von:

PVC- bis Teppichboden
von Laminat bis Parkett



Kanalfee
www.kanal-fee.de

Marktplatz 10
 53844 Troisdorf-Sieglar
 Tel. 02241 84 59 26
 Mobil 0177 40 21101
 info@kanal-fee.de

– MEISTERBETRIEB –

**Wasser im Keller -
 Wir lassen Sie nicht im Regen stehen.**

- ⦿ Zustands- und Funktionsprüfung
- ⦿ Kanalsanierung
- ⦿ Kellertrockenlegung
- ⦿ Rückstauschutz

- Beratung, Montage, Wartung

Rufen Sie uns an und vereinbaren Sie ein unverbindliches Beratungsgespräch.



A. RATHKE
 GmbH
 ABWASSERSERVICE

Irrtümer beim Strom sparen - richtig oder falsch?

Verbraucherzentrale NRW klärt über Stromsparmythen auf

Sparen bei den Stromkosten hat im Alltag vieler privater Haushalte eine hohe Bedeutung. Doch einige überlieferte Tipps und Verhaltensweisen entpuppen sich häufig als Irrtum oder haben gegenteilige Effekte. „Wichtig ist, sich zu informieren, seine Verhaltensweisen kritisch zu prüfen und Schritt für Schritt die eigenen Stromsparroutinen im Alltag zu finden und anzuwenden“, sagt Dr. Konstantin von Normann, Leiter der Beratungsstelle Troisdorf der Verbraucherzentrale NRW. Doch was sind gängige Irrtümer rund um Strom sparen im Haushalt?

Irrtum 1: Licht an- und ausschalten verbraucht mehr Strom als Licht brennen zu lassen

Stimmt nicht! Das gilt weder für moderne LED- noch für Halogenlampen. Leuchtmittel, die ausgeschaltet sind, verbrauchen immer weniger Energie als brennende. Wer beim Verlassen eines Raumes die Beleuchtung ausschaltet, spart Strom und damit bares Geld. Der Irrtum stammt noch aus der Zeit der als Energiesparlampen bekannten Kompaktleuchtstofflampen. Bei diesen erhöhte ein häufiges An- und Ausschalten den Stromverbrauch und verkürzte ebenso ihre Lebensdauer.

Irrtum 2: Ungenutzte Ladegeräte in der Steckdose verbrauchen keinen Strom

Nein! Der Energieverbrauch bei einem Smartphone- oder Tablet-ladekabel ohne aktiven Ladevorgang ist zwar kaum messbar. Allerdings verbrauchen alle im Stromnetz befindlichen elektrischen Geräte auch im Leerlauf Energie. Wer mehrere Ladegeräte

im Haushalt nutzt, kann die Netzteile nach Gebrauch wieder aus der Steckdose ziehen oder dafür stromsparende, abschaltbare Steckdosenleisten einsetzen. Damit lassen sich alle Geräte in einem Schritt vom Stromnetz trennen.

Irrtum 3: Geräte im Standby-Modus kosten kein Geld

Entspricht nicht der Wahrheit! Standby-Geräte wie Fernseher, Musikanlage, Spielkonsole und andere Geräte im Haushalt laufen im Standby im Bereitschaftsmodus weiter. Eine abschaltbare Steckdosenleiste schafft Abhilfe. Beim Internet-Router, der nie ganz ruht, kann man in den Einstellungen in den Stromspar-Modus wechseln. Denn der jährliche Stromverbrauch eines Routers ist ähnlich hoch wie der eines Kühlschranks.

So lässt sich der Stromverbrauch nachts, wenn der Router keine aktive Funktion hat, per Programmierung reduzieren.

Irrtum 4: Backofen vorheizen ist immer notwendig

Fast nie! Meist steht dies als Zubereitungstipp auf vielen Back- und Kochrezepten und auf Verpackungen von Fertigprodukten. Bis auf wenige Rezeptausnahmen wie beispielsweise Blätterteig, bei dem es auf eine hohe Temperatur von Beginn an ankommt, gelingen die Produkte auch so bei gleichem Geschmack. Ein Nachteil beim Vorheizen: Man wartet oft zu lang, bis etwa Fertigprodukte in den Backofen gestellt werden und verbraucht unnötig Energie. Grundsätzlich empfiehlt sich ein Blick in die Bedienungsanleitung



des Gerätes. In der Regel finden sich dort Temperatur- und Zeitempfehlungen und Anregungen zum energiesparenden Backen.

Irrtum 5: Eco-Programm bei Wasch- und Spülmaschinen läuft zu lange und spart keinen Strom

Stimmt nicht. Bei Waschmaschinen im Eco-Modus beruht die längere Waschdauer auf längerem Einweichen der Wäsche und häufigerem Hin- und Herschaukeln der Trommel. So wird eine höhere Aufheizenergie vermieden, weil die reinigende Bewegung der Trommel weniger Energie benötigt als das Aufheizen des kalten Wassers auf 60 Grad Celsius. Ähnliches gilt bei Spülmaschinen im Eco-Programm: Die häufigere und längere Bewegung der Sprüharme benötigt weniger Strom als das Aufheizen des Wassers im Normalbetrieb.

Irrtum 6: Tiefkühltruhe kühlt besser je niedriger die Temperatur ist

Nein! Beim Tiefkühlen sind minus

20 Grad nicht besser als minus 18 Grad Celsius für die Haltbarkeit von tiefgekühlten Lebensmitteln. Das Wachstum von Mikroorganismen wird bei minus 18 Grad Celsius vollends gestoppt, eine niedrigere Temperatureinstellung verbraucht daher unnötig Strom. Wichtig ist, dass man Türen von Gefrierschränken nicht zu lange geöffnet hat und nach dem Füllen und Entnehmen von Lebensmitteln schnell wieder schließt. So bleibt die Kühltemperatur konstant und es sammelt sich weniger Eis an. Hat sich bereits Eis im Kühlfach gebildet, hilft Abtauen beim Energiesparen.

Weiterführende Infos:
Strom sparen im Haushalt: <https://www.verbraucherzentrale.nrw/node/10734>
Aktuelle Veranstaltungen rund um das Thema Energie unter: www.verbraucherzentrale.nrw/e-veranstaltungen
Verbraucherzentrale NRW e.V.



**LAGERVERKAUF
BODENBELÄGE
IN HENNEF**



Parkett | Kork | Laminat | Vinyl

GROSSE AUSWAHL AN QUALITÄTSBÖDEN AUS ÜBERPRODUKTIONEN UND SONDERPOSTEN.

Bangkirai-Terrassendielen
in 1A-Qualität

CLIC-Vinyl ab € 19,95/qm
Holz- und Steindekore verfügbar

Verkauf: Mo. - Fr. 14:00 - 18:00 Uhr
Samstag 10:00 - 15:00 Uhr

parku-flex Lambertz GmbH | Hossenberg 3 | 53773 Hennef
Telefon: 02242 / 91 555 93 | www.parku-flex.de

Wie neue Fenster Heizkosten sparen

Steigende Energiepreise bereiten vielen Haushalten Sorgen. Wer seine Heizkosten dauerhaft senken möchte, kann mit modernen Fenstern viel erreichen. Der Verband Fenster + Fassade erklärt, wann sich ein Fenstertausch lohnt, und welchen Effekt neue Fenster für Wohnkomfort und Sicherheit haben.

Heizen mit fossilen Energieträgern oder Strom werden für viele Haushalte immer teurer und ein Ende der Preisspirale ist nicht in Sicht. Wegen der schrittweisen Anhebung des CO₂-Preises werden die Energiepreise in den nächsten Jahren absehbar weiter steigen. Wer langfristig sparen möchte, sollte jetzt seinen Energieverbrauch reduzieren - auch als Beitrag zum Klimaschutz. Hier steckt großes Potenzial in den eigenen vier Wänden: Eine energetische Sanierung reduziert den Heizenergiebedarf deutlich und senkt dauerhaft auf Jahre die Heizkosten und spart damit bares Geld. Besonders wirksam ist dabei die Sanierung der Gebäudehülle: Fenster, Fassade und das Dach. Denn je weniger Wärme über die Hülle entweicht, desto weniger muss geheizt werden. Erster Ansatzpunkt sind dabei die Fenster. In einem ersten Sanierungsansatz können diese als Einzelmaßnahme vorab getauscht werden. Sie sind eine vergleichsweise kostengünstige und effektive Investition.

Neue Fenster - lohnt sich das?

Der Einspareffekt neuer Fenster hängt vom Gebäudezustand, der Fenstergröße und den aktuellen Energiepreisen ab. Eine Faustregel gibt Orientierung: Je älter die verbauten Fenster sind, desto sinnvoller ist ein Austausch. Besonders Fenster mit Einfachverglasung, die bis Ende der 1970er Jahre eingebaut wurden, bieten sich für einen Tausch an. Im Gegensatz zu modernen Zweifach- oder Dreifachverglasungen bieten sie keinerlei Wärmedämmung. Aber auch ältere Isolierverglasfenster (vor 1995, also noch ohne Wärmeschutzbeschichtung) lassen noch immer viel Wärme entweichen. Auch sie sind gute Kandidaten für eine Sanierung. „Wer noch einen dieser Fenstertypen verbaut hat, sollte unbedingt über eine

Modernisierung nachdenken. Das gilt insbesondere, weil die Bundesregierung bei Einzelmaßnahmen wie der Fenster-Sanierung mit der BEG-Förderung weiterhin bis zu 20 Prozent der Investitionskosten übernimmt.“, rät Frank Lange, VFF-Geschäftsführer. Alternativ kann im selbstgenutzten Wohnraum im Rahmen der Einkommensteuer 20 Prozent der Sanierungskosten direkt mit der Steuerschuld verrechnet werden. Vor der Sanierung sollten sich Interessenten sowohl von einem Fachhändler als auch einem Steuerberater beraten lassen oder den VFF-Fördermittel-Assistenten nutzen. Umfangreiche Information zur Energieeffizienz und Wirtschaftlichkeit neuer Fenster hat der VFF in seiner aktuellen Studie „Im neuen Licht: Energetische Modernisierung von alten Fenstern“ aufbereitet.

Verbesserte Lebensqualität

Eine Investition in neue Fenster lohnt sich aber nicht nur des Geldes wegen. Fenster bieten neben der Energieeffizienz viele andere Mehrwerte wie Schallschutz, Tageslicht, Raumklima, Einbruchschutz und Barrierefreiheit und Automation. Neue, gut isolierte Fenster sorgen für behagliche Räume.

Starke Temperaturabfälle am Abend oder Zugluft gehören der Vergangenheit an. Zudem halten sie Straßelärm deutlich besser ab und bieten in der Regel auch mehr Sicherheit vor Einbruchversuchen. „Die Anschaffung neuer Fenster ist daher immer auch eine Investition in den Werterhalt der Immobilie und in mehr Lebensqualität“, betont Fensterexperte Lange.

Expertentipp

Für den Fenstertausch bietet sich staatliche Förderung von Bund, Ländern und Gemeinden an. Welche Programme für welche Immobilie passen können, zeigt schnell und zuverlässig der kostenlose Förderassistent vom Verband Fenster + Fassade (VFF). Damit Sie auch in der Förder-Landschaft in der Komfortzone bleiben. Möglich ist auch eine separate Herstellersuche, über die sich gezielt Fachbetriebe auffinden lassen. Verband Fenster + Fassade (VFF)



Bei großen Fensterfronten ist der Energiespar-Effekt von gut gedämmten Fenstern besonders groß. Foto: GEALAN

Malermeisterbetrieb
Münch & Frings
GmbH
Vanessa Frings

Familienbetrieb bietet seit 1999
zuverlässig & individuell
Maler- und Lackier-Arbeiten an

Biberweg 23 Telefon: (02241) 44883
53842 Troisdorf-Spich muench-frings@arcor.de

Wir bringen **Wärme** ins Haus
Mineralöle Aletsee & Heizöl Koch

HAMACHER SCHIEFFER
ENERGIE SEIT 1898

Unser SERVICE

- Lieferung von Heizöl & Diesel
- preiswert, schnell & zuverlässig
- in Troisdorf, Siegburg, St. Augustin, Lohmar, Niederkassel und Umgebung

geprüfte QUALITÄT

RAL
GÜTEZEICHEN

HAMACHER & SCHIEFFER GMBH

- ① Troisdorf Aletsee 02241 - 7 61 29
- ① Troisdorf Koch 02241 - 4 29 94
- @ info@heizoel-hamacher.de

(02241) 7 61 29
www.heizoel-hamacher.de

GFO Kliniken Troisdorf informieren über minimalinvasive Operationen bei Arthrose in Hüfte, Knie und Schulter

Patientenveranstaltung am 4. Februar im St. Josef Hospital in Troisdorf

Arthrose ist die weltweit häufigste Erkrankung der Gelenke. Der Knorpel, der das jeweilige Gelenk schützt, wird langsam abgebaut. Das führt zu Schmerzen, Gelenksteifigkeit und Bewegungseinschränkungen. Die Erkrankung betrifft meistens Knie, Hüfte, Finger und Füße sowie die Schulter. Behandelt wird Arthrose je nach Schweregrad konservativ (z.B. Physiotherapie) oder operativ durch Prothesen. Die GFO Kliniken Troisdorf sind auf die Behandlung von Verschleißerkrankungen aller großen Gelenke (Hüfte, Knie, Schulter) spezialisiert. In einer Patientenveranstaltung informiert Dr. med. Michael Vogt, Chefarzt Orthopädie, Unfallchirurgie & Wirbelsäulenchirurgie an den GFO Kliniken Troisdorf über minimalinvasive endoprothetische Operationen inklusive robotischer Unterstützung.

Wenn konservative Maßnahmen wie Physiotherapie, Bewegung oder eine Ernährungsumstellung zur Behandlung von Arthrose nicht mehr ausreichen, kommen operative Optionen in Betracht. Die GFO Kliniken Troisdorf sind auf minimalinvasive endoprothetische Operationen spezialisiert. Für Patientinnen und Patienten bedeutet das: schonere OP-Verfah-

ren mit weniger Schmerzen, ein geringer Blutverlust und schnellere Belastbarkeit. Die erste Mobilisation erfolgt bereits am OP-Tag. Insgesamt verkürzt sich so der Krankenhausaufenthalt und es gibt weniger Komplikationen. Darüber hinaus nutzen die Chirurgeninnen und Chirurgen in Troisdorf robotische Verfahren bei den OPs. Damit lassen sich die künstlichen Implantate präziser platzieren. Das minimiert Komplikationen und sorgt dafür, dass die Implantate länger haltbar sind. Im Rahmen der Reihe „MEDIZIN-AKTUELL“ lädt das St. Josef Hospital in Troisdorf am 4. Februar zu einer Patientenveranstaltung mit Referent Dr. Michael Vogt ein und informiert im Detail über diese modernen Behandlungsmöglichkeiten. Für wen kommt eine Operation in Betracht? Wie ist der genaue Ablauf? Und welche Vorteile bieten minimalinvasive Operationen im Detail? Patientinnen und Patienten haben zudem die Möglichkeit, ihre Fragen an den Referenten zu stellen. Darüber hinaus wird die Rehaeinrichtung Kaiser-Karl-Klinik mit einem Informationsstand vor Ort vertreten sein.

Referent

Dr. med. Michael Vogt, Chefarzt



Dr. med. Michael Vogt, Chefarzt Orthopädie, Unfallchirurgie & Wirbelsäulenchirurgie; GFO Kliniken Troisdorf.

Foto: GFO Kliniken Troisdorf | Faustasyan - stock.adobe.com

Orthopädie, Unfallchirurgie & Wirbelsäulenchirurgie

Veranstaltungsort | Organisatorisches

Die Veranstaltung beginnt um **17 Uhr im Mehrzweckraum der GFO Kliniken Troisdorf, Standort St. Josef Hospital**, Hospitalstraße 45, 53840 Troisdorf.

Der Eintritt ist frei.

Eine **Anmeldung** ist nicht zwingend erforderlich, unterstützt uns aber sehr bei der Organisation der Patientenveranstaltung. Sie können sich gern telefonisch unter 02241 801 657 oder via E-Mail: orthopaedie@gfo-kliniken-troisdorf.de anmelden.

Der Ortsring Sieglar feiert ausgiebig

Karnevalshighlights enden mit Rosenmontagszug

In Sieglar wirft das närrische Treiben seine großen Schatten voraus. Der Ortsring Troisdorf Sieglar hat das Programm für die Session 2026 vorgestellt und verspricht den Bürgerinnen und Bürgern eine bunte Mischung aus Tradition und ausgelassener Party. Den Auftakt macht am Samstag, 7. Februar, die beliebte Seniorensitzung im Bürgerhaus „Zur Kütz“. In bewährter Zusammenarbeit mit dem Ortsvorsteher erwartet die Gäste ein hochkarätiges besetztes, karnevalistisches Programm, das Brauchtum und Frohsinn ver-

bindet. Vorverkauf: Interessierte erhalten Karten bei der Kreissparkasse (Kerpstraße) sowie bei der VR Bank Bonn Rhein-Sieg (Christian-Esch-Straße).

Am 12. Februar verwandelt sich Sieglar zur Weiberfastnacht in eine Partyzone. Der Ortsring hat ein Line-up zusammengestellt, das für beste Stimmung garantiert dürfte: Neben den Rabauen und der Band Kaschämm wird King Loui (bekannt durch den Hit „Schenk mir noch ne Danz“) die Bühne stürmen. Zudem sorgen DJ Jürgen Zimmermann und die Tanz-

gruppe Pänz vum Rhing für Bewegung im Saal. Eintritt: VVK 18 Euro / Abendkasse 20 Euro. Vorverkaufsstellen: Parfümerie am Schirmhof (Kerpstraße 9), Kreissparkasse Köln (Kerpstraße 30) und VR Bank (Christian-Esch-Str. 1).

Der Höhepunkt der Session ist der Rosenmontagszug am 16. Februar. Der närrische Lindwurm setzt sich um 13:30 Uhr am Sieglarer Marktplatz in Bewegung. Zugweg: Marktplatz - Larstraße - Leostraße - Hitzbroicher Weg - Larstraße - Kerpstraße - Rathausstraße - Schillerstraße - Wilhelm-Busch-

Straße - Dechant-Wirtz-Straße - Grabenstraße - Flachtenstraße - Larstraße - Ziel: Marktplatz.

Damit der Rosenmontagszug auch in diesem Jahr in gewohnter Pracht durch die Straßen ziehen kann, bittet der Ortsring die Bevölkerung um Unterstützung. In der letzten Januarwoche und der ersten Februarwoche findet im Ort die traditionelle Haussammlung zur Finanzierung des Zuges statt. Der Ortsring bedankt sich bereits im Vorfeld herzlich bei allen Spendern, die dieses rheinische Kulturgut ermöglichen.

Höchster Goldpreis aller Zeiten!!!

Zahngold, nicht schön aber wertvoll!!!



Der Goldpreis, der im bisherigen Jahresverlauf **fast 50 Prozent** zulegte, erstrahlt wieder im Glanz. **Gold** erhält derzeit von mehreren Seiten Zulauf. Sei es durch die Aussicht auf Zinssenkungen der US-FED oder die Handelskonflikte der USA mit China, Europa und dem Rest Welt um die Zoll- und Technologiestreit. Was aber in den letzten Wochen einen enormen Schub beim Gold verursacht hat, sind die geopolitischen Risiken im Nahen Osten und in der Ukraine und trugen auch dazu bei, dass wir aktuell den höchsten Goldpreis aller Zeiten haben.

Allein in den vergangenen 6 Jahren hat sich der Goldpreis verdreifacht. Viele Kunden nutzen den hohen Gold-

kurs, um aus ihrem alten Goldschmuck Bares zu machen. „Ich habe immer wieder gelesen, dass der Goldpreis wieder sein Allzeithoch erreicht hat und dachte mir, Omas **alter Schmuck und Zahngold** liegt noch in der Schublade,“ sagt Steffi Hahn. **Verkaufspreis ihrer Schätze: 3.400€.**

Seit Wochen erreichen die Goldpreise ständig neue Rekordhöhen. Viele von ihnen entdecken dabei wahre Schätze, die sie schnell in Geld umwandeln können. So auch Helga Durm: „Da ich in den letzten Wochen immer wieder von Rekordpreisen für Gold gelesen habe, entschied ich, jetzt zu verkaufen.“ **Wert des Goldschatzes: 4.250 Euro.**

Wer keinen seriösen Goldankäufer in seiner Nähe findet, um dort sofort Bargeld mitzunehmen, sollte bei „**DAS GOLDHAUS LOHMAR**“ Filiale in der **Hauptstraße 65 in Lohmar** vorbeischaun, denn wer direkt ins Geschäft kommt, kann mit Bargeld nach Hause fahren.

Ob Ringe, Broschen, Zahnkronen oder sonstiges Altgold – Gold zu versilbern, Gold zu barem Geld zu machen, liegt im Trend. Wer bisher unschlüssig war, ob

sich ein Altgoldverkauf auszahlt, für den ist jetzt der richtige Zeitpunkt, um zum Beispiel Goldschmuck aus Großmutter's Zeiten, Zahngold, defektes Gold oder Münzen zu verkaufen.

Wer keine Verwendung mehr für sein Altgold hat, für den ist der richtige Zeitpunkt zum Verkauf gekommen. Auch Antikschmuck, Markenuhren oder Silber werden in der „**DAS GOLDHAUS LOHMAR**“ Filiale auf der **Hauptstr. 65 in Lohmar, Tel: 02246/9259600** entgegengenommen. Neben einer seriösen und kompetenten Wertermittlung ist eine fachkundige Beratung selbstverständlich bei uns.

Profitieren Sie von über 15 Jahren Erfahrung des Goldhaus Lohmar.

Weitere Fragen beantwortet Ihnen „Das Goldhaus“ Team gerne vor Ort bei einer Tasse Kaffee und einem netten Gespräch.

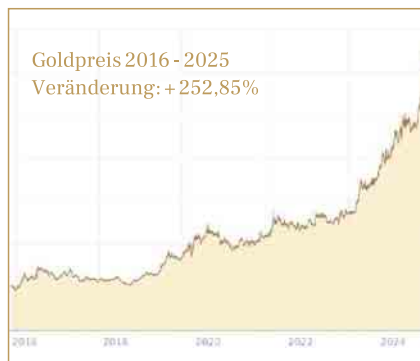

DAS GOLDHAUS Goldankauf

Batterie-
wechsel
5 €

Barzahlung! Wir kaufen:

DAS GOLDHAUS
Goldankauf

Hauptstraße 65
53797 LOHMAR

lohmar@das-goldhaus.de

Geschäftszeiten:

Mo.-Fr. 11:00-16:00 Uhr

Sa. geschlossen

Telefon: 02246 / 9259600
www.das-goldhaus.de

Goldschmuck



Silberschmuck



Münzen-Barren



Luxus-Uhren



Silberbesteck



auch
Versilbertes

Zahngold

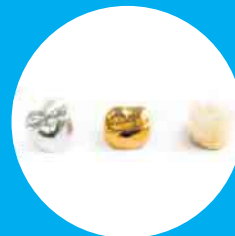



Gut vorbereitet kaufen

Die Suche nach einer passenden Immobilie ist in vielen Regionen anspruchsvoll. Wohnraumangel und gestiegene Zinsen erschweren die Entscheidung, zugleich bleibt der Wunsch nach einem eigenen Zuhause für viele ein wichtiges Lebensziel auch in Hinblick auf die Altersvorsorge. Eine gute Vorbereitung hilft, den Überblick zu behalten und Fehlentscheidungen zu vermeiden.

Finanzrahmen festlegen

Bevor die erste Besichtigung ansteht, sollte klar sein, wie der eigene finanzielle Rahmen aussieht und wie viel man für die eigentliche Immobilie ausgeben kann. Dazu gehört ein detaillierter Kassensturz, der alle monatlichen Ausgaben berücksichtigt. Banken verlangen oft mehr Eigenkapital

als früher, weil Kredite durch die Zinsentwicklung teurer geworden sind. Wer Angebote verschiedener Kreditinstitute vergleicht, erhält ein Gefühl für realistische Konditionen. Sinnvoll ist auch ein Puffer für Modernisierungen, Umbauarbeiten oder unerwartete Kosten.

Marktlage einschätzen

Der Immobilienmarkt reagiert empfindlich auf Zinsen, regionale Nachfrage und verfügbare Bauflächen. In Ballungsräumen bleibt das Angebot meist knapp und auch kleinere Orte spüren den Zuzug. Interessenten sollten daher frühzeitig beobachten, wie lange Objekte online bleiben und wie sich Preise entwickeln. Ein realistisches Bild erleichtert die Entscheidung, ob ein Angebot

wirklich passt oder übersteuert ist.

Besichtigungen gut vorbereiten

Vor Ort zeigt sich, ob ein Haus oder eine Wohnung den eigenen Vorstellungen entspricht. Ein Fragenkatalog hilft, wichtige Punkte nicht zu vergessen. Scheuen Sie sich nicht, all Ihre Fragen zu stellen. Dazu zählen unter anderem das Baujahr, energetischer Zustand, laufende Nebenkosten, geplante Sanierungen im Umfeld und die Qualität der Bausubstanz. Bei älteren Gebäuden lohnt sich eine zweite Besichtigung gemeinsam mit einer fachkundigen Person, etwa einem Energieberater oder Handwerker bzw. Architekten. Fotos und Notizen erleichtern später den Vergleich verschiedener Objekte.

Rechtliches im Blick behalten

Vor dem Kauf sind einige Unterlagen unverzichtbar. Dazu gehören ein Grundbuchauszug, Energieausweis, Baubeschreibung, Protokolle der Eigentümerversammlungen bei Wohnungen und Informationen zu bestehenden Rechten auf dem Grundstück. Wichtig ist auch ein Blick auf mögliche Einschränkungen durch Bebauungspläne. Der Kaufvertrag sollte immer vor dem Notartermin geprüft werden, um Unklarheiten frühzeitig zu klären.

Wer sich gründlich vorbereitet, findet leichter heraus, welche Immobilie wirklich zum eigenen Leben passt. Das spart Zeit, schützt vor überraschenden Kosten und schafft eine gute Ausgangslage für die Verhandlung mit Verkäufer oder Makler.

Warum die Immobilie eine gute Altersvorsorge ist

Für viele Menschen in Deutschland ist Wohneigentum die bevorzugte Form der Altersvorsorge. Laut einer Kantar-Umfrage halten drei Viertel der Befragten das eigene Zuhause für eine sichere Absicherung, 60 Prozent sogar für die beste. Damit Eigentümerinnen und Eigentümer langfristig von ihren eigenen vier Wänden profi-

tieren, ist eine sorgfältige Planung unerlässlich - vor allem bei Finanzierung, Instandhaltung und Barrierefreiheit.

Sicher und unabhängig im eigenen Zuhause

Wer in der eigenen Immobilie lebt, kann die Vorteile bereits ab dem ersten Tag des Einzugs genießen: keine Mieterhöhungen, keine

Kündigung durch Vermieter, volle Gestaltungsfreiheit. Besonders mit Rentenbeginn zeigt sich dann der finanzielle Vorteil: Denn während bei Mieterhaushalten dann die Wohnkostenbelastung aufgrund der geringeren Einnahmen steigt, profitieren Eigentümerinnen und Eigentümer bei einer schuldenfreien eigenen Immo-

lie vom mietfreien Wohnen. Damit haben sie mehrere hundert Euro monatlich mehr zur Verfügung. Wichtig ist, dass die Immobilie bis dahin weitgehend abbezahlt ist - dabei können auch Erbschaften, Boni oder ausbezahlte Versicherungen helfen.

Auch die Wertentwicklung spricht für das „Betongold“, so LBS-Experte Martin Englert: „In den letzten 20 Jahren sind die Immobilienpreise langfristig gestiegen. Dabei sind jedoch Lage und Zustand - baulich und energetisch - entscheidende Faktoren.“ Unter dem Strich verfügen Eigentümer und Eigentümerinnen kurz vor Rentenbeginn laut empirica und Statistischem Bundesamt über ein mehr als fünfmal so hohes Vermögen wie vergleichbare Mieterhaushalte.

Rechtzeitig an morgen denken

Eine Immobilie sollte mit Blick auf das eigene Alter möglichst lange uneingeschränkt nutzbar sein. Daher empfiehlt es sich, schon beim Hausbau eine altersgerechte, barrierefreie Bauweise zu berücksichtigen. Wer einen Altbau erwirbt oder besitzt, kann auch später durch Umbaumaßnahmen Barrieren beseitigen. Hierfür gibt es finanzielle Unterstützung zum Beispiel von der Pflegekasse oder

Frischer Wind am
Immobilienmarkt.

D | B
IMMOBILIEN

Provinzialstraße 19, 53859 Niederkassel • 0228 / 74821414 • www.dbimmobilien.info

IMMOBILIEN VORORT

durch Förderprogramme der KfW und der Bundesländer. Für notwendige Reparaturen an den eigenen vier Wänden sollten Eigenheimbesitzer frühzeitig Rücklagen bilden: Bei einem Neubau empfiehlt es sich, einen Euro pro Quadratmeter und Monat beispielsweise auf einem Bausparvertrag zurückzulegen, bei älteren Immobilien zwei bis drei Euro. (akz-o)



Foto: sturti/gettyimages.com/LBS/akz-o

Wunsch nach eigenen vier Wänden deutlich gestiegen

Geplanter Immobilienkauf nach Altersgruppen

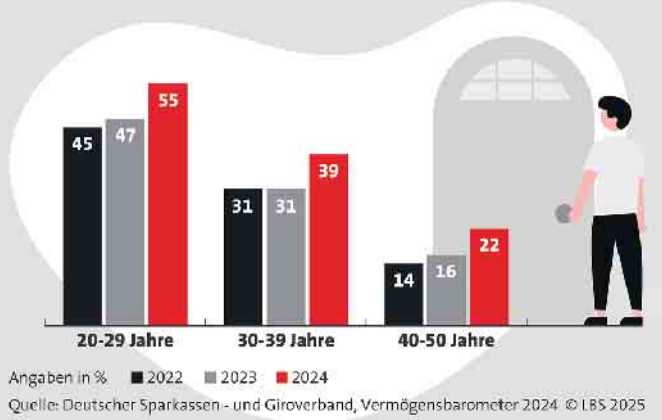

Grafik: LBS/akz-o

Bender & Bender Immobilien Gruppe

Haben Sie eine Immobilie für unsere Käufer?

Troisdorf

Für ein zukünftiges Rentner-Ehepaar suchen wir ein möglichst ebenerdiges und barrierefreies EFH mit pflegel. Grundstück als Altersruhesitz. Preis bis ca. € 320.000,-

Rhein-Sieg Kreis

Für eine 5-köpfige Fam. suchen wir ein gepf. EFH mit mind. 6 Zimmern, Garten und Garage, gerne auch einen renovierungsbedürftigen Altbau. Preis: offen



Hier geht es zu unserem Wertermittlungs-Tool - einfach scannen und Bewertung starten!

Jetzt online eine Wert-Analyse Ihrer Immobilie anfordern - schnell, unverbindlich und kostenlos! Objektdaten eingeben und loslegen!

www.bender-immobilien.de • 0 22 23 / 29 66 80

Herzlich willkommen:
Andreas Lülisdorf

VRtrauen ist die Basis
unserer Zusammenarbeit.
Wir haben VRstanden.

Die VR-Bank Bonn Rhein-Sieg eG freut sich, **Andreas Lülisdorf** als neuen Regionaldirektor vorzustellen.

Mit seiner langjährigen Erfahrung bei der VR-Bank und seiner starken Verbundenheit zur Region übernimmt Herr Lülisdorf ab sofort die Leitung und Verantwortung für unser Regionalcenter in der Christian-Esch-Straße in Sieglar sowie die umliegenden Geschäftsstellen in Troisdorf und Spich.

Wir laden Sie herzlich ein, Herrn Lülisdorf persönlich kennenzulernen – in Ihrer VR-Bank vor Ort.

 **VR-Bank**
Bonn Rhein-Sieg eG



vrbank-brs.de

„Mir ist der persönliche Kontakt zu unseren Kundinnen und Kunden besonders wichtig. Gemeinsam mit meinem Team möchte ich die Nähe zur Region weiter stärken und die Menschen bei ihren finanziellen Zielen unterstützen.“

Andreas Lülisdorf
Regionaldirektor Troisdorf

Gesucht: Unternehmen für neues Bewegungsprojekt in Troisdorf-Eschmar

Der **Verein für gesundheitsorientierten Sport e. V.** engagiert sich seit über 25 Jahren für Bewegung, Gesundheit und soziale Teilhabe in Troisdorf und Umgebung. Monatlich nutzen rund **450 bis 480 Menschen** - Kinder, Jugendliche, Familien und Seniorinnen und Senioren - die vielfältigen Angebote des Vereins. Besonders im Fokus stehen Kinder und Jugendliche, die bislang nur schwer Zugang zu Sport finden, etwa aufgrund von Übergewicht, Haltungsschäden oder sozialen Herausforderungen.

Um Bewegung, Gemeinschaft und generationsübergreifendes Miteinander weiter zu fördern, plant der Verein die Anschaffung eines **Menschenkickers mit Anhänger**. Das neue Bewegungsangebot soll künftig bei Familienfesten, Schulaktionen, Integrationsangeboten, Seniorensport, Flohmärkten und Vereinsveranstaltungen im gesamten Stadtgebiet sowie in angrenzenden Ortsteilen zum Einsatz kommen. Auch Grundschulen und Kitas sollen den Menschenkicker nutzen können.

Die Umsetzung des Projekts erfolgt gemeinsam mit der **CARITIVA GmbH**. Zur Finanzierung werden derzeit **regionale Unternehmen** gesucht, die sich an dem Projekt beteiligen möchten.

Für Unternehmen bietet sich dabei die Möglichkeit, **ihr Logo gut sichtbar auf dem Anhänger des Menschenkickers zu platzieren**, der regelmäßig bei öffentlichen Veranstaltungen im Raum Troisdorf, Eschmar und Sieglar-Kriegsdorf eingesetzt wird. Dies sorgt für **hohe regionale Sichtbarkeit**, eine **positive Wahrnehmung durch soziales Engagement** und eine direkte Verbindung zu Familien, Kindern und Seniorinnen und Senioren vor Ort.

Das Projekt verbindet sportliche Aktivität mit sozialem Mehrwert und leistet einen nachhaltigen Beitrag für Gemeinschaft, Integration und Gesundheitsförderung in der Region.

Gesucht: Unternehmen, die Bewegung und Gemeinschaft in Troisdorf möglich machen.



Kontakt für interessierte Unternehmen

Interessierte Betriebe können sich

für weitere Informationen direkt an den zuständigen Projektleiter wenden: **Nils Nägler**

Projektleiter
CARITIVA GmbH
Mobil: +4915560725070



Im Mittelpunkt stehen die Kundenwünsche

House of Architecture bietet individuelle Projektbegleitung und -umsetzung

„Wir glauben an eine ganzheitliche Herangehensweise an Design und Architektur. Wir verstehen, dass jedes Projekt einzigartig ist und seine eigenen Herausforderungen und Möglichkeiten bietet“, so Dominica Simon, Architektin bei House of Architecture. „Wir arbeiten dabei eng mit unseren Kundinnen und Kunden zusammen, um ihre Bedürfnisse zu verstehen und maßgeschneiderte Lösungen zu entwickeln.“

Dabei ist die Leistungspalette des Teams umfangreich und

deckt die komplette Prozessbegleitung ab: Planen, Verkaufen, Innenarchitektur und auch Design und 3D-Visualisierungen gehören zum Portfolio.

„Unsere Kundinnen und Kunden profitieren von einem Team erfahrener Architektinnen, die nicht nur über jahrelange Erfahrung als selbständige Fachleute verfügen, sondern sich auch seit langem persönlich kennen und menschlich bestens verstehen“, so Simon.

„Diese langjährige Zusammenarbeit ermöglicht es uns, unsere Stärken optimal zu nutzen und per-

spekt aufeinander abgestimmt zu arbeiten.“

„Wir lieben, was wir tun, und das spiegelt sich in unserer Arbeit wider“, so die Architektin. Jedes Projekt beginne mit den Wünschen der Kundinnen und Kunden, sagt sie. Die Bandbreite an möglichen Projekten ist groß: So plant das Team von House of Architecture (Mitglied der Architektenkammer) etwa gewerbliches Immobilien wie Hallen oder Lager, aber auch Stadtvillen, öffentliche Gebäude, wie Gebetshäuser mit Büros, Kindergärten, Praxen, aber vor allem

auch vielfältige Wohngebäude - Mehrfamilienhäuser, individuelle Wohnhäuser oder auch andere Privatimmobilien.

Interessierte können sich zur Beratung und mit Wünschen direkt ans Team wenden. House of Architecture sitzt im Ahornweg 23c in 51147 Köln.

Anfragen sind per Mail an info@houseofarchitecture.de möglich. Oder direkt bei den Diplom-Ingenieurinnen Dominica Simon (0170 493 1077) und Gülnihal Gülçiçek (0179 179 4444). <https://house-of-architecture.de/>



Architekturbüro



Unsere Philosophie – Ihr Traum, Unsere Mission

Gemeinsam schaffen wir Architektur, die Geschichten erzählt und Lebensqualität definiert

Unsere Philosophie gründet auf einer kundenorientierten, flexiblen und persönlichen Arbeitsweise. Jedes Projekt ist für uns eine einzigartige Chance, Ihre Träume und Wünsche in klare Formen zu gestalten und sie als funktionale Designs und wirtschaftliche Lösungen mit Engagement und Fachkenntnissen umzusetzen.

Wir sind mehr als ein Architekturbüro – wir sind Ihre kreativen Partner auf dem Weg zu einem harmonischen Zuhause.

Unsere Leistungen:

- 3D-Visualisierungen Projektentwicklung und -projektion von Grundstücken
- Bauvoranfragen, falls Kunden Grundstücke teurer veräußern oder bebauen möchten

- Nutzungsänderungen, Dachgauben, Anbauten & Wintergärten
- Wohnflächenberechnungen und Grundrisse
- Bauanträge für Einfamilienhäuser, Mehrfamilienhäuser und Gewerbeobjekte

Kontaktieren Sie uns –
Wir freuen uns auf Ihre Vision

Dipl. Ing. Dominica Simon:
+49 170 493 10 77

Dipl. Ing. Gülnihal Gülçiçek:
+49 179 179 44 44



House of Architecture · Ahornweg 23c · 51147 Köln · info@houseofarchitecture.de

Antik Galerie Rhein-Sieg-Kreis



Antiquitäten & Haushaltswaren



Kein Weg ist uns zu weit!

Kostenlose Haustermine im Umkreis von 80 km.

Wir kaufen an:

- Münzen aller Art
- Silberbesteck
- Armband & Taschenuhren
- Modeschmuck & Bernstein
- Bronze & Porzellanfiguren
- Porzellangeschirr (Meissen)
- Militaria 1.WK und 2.WK
- Alte Post & Ansichtskarten
- Alte Kugelschreiber & Füller
- Musikinstrumente
- Zinn
- Orientteppiche (Seide)
- Kleine Ölgemälde
- Antikes Spielzeug
- Römer Gläser



Ihr Ansprechpartner für unseren Rhein-Sieg-Kreis



Inhaber: C.Reinhardt

Termine nach Vereinbarung

☎ **02246 - 95 72 789**

oder **0177 2444 089**

☎ **02246 - 95 72 709**

Hauptstraße 127 • 53797 Lohmar

AWO Spich lädt herzlich zur Teilnahme an vielfältigem Veranstaltungsprogramm ein

Die AWO Spich startet schwungvoll in den jocken Februar und lädt alle Interessierten herzlich ein, an den abwechslungsreichen Angeboten in der Begegnungsstätte teilzunehmen. Gemeinschaft, Geselligkeit und ein buntes Programm stehen dabei im Mittelpunkt.

Ein besonderes Highlight erwartet vor allem die Herren: Der neue „Mett-Mittwochnachmittag“ bietet frisch zubereitete, leckere Mettbrötchen in geselliger Runde. Die Begegnungsstätte ist hierfür mittwochs von 14 bis 17 Uhr geöffnet.

Weitere Termine im Februar:

5. Februar: Gemeinsames Singen - die Gitarren werden ausgepackt, Wunschlieder sind herzlich willkommen.

10. Februar: Karnevalistischer Nachmittag mit Überraschungsgästen (bereits ausgebucht)

11. bis 18. Februar: Die Begegnungsstätte bleibt aufgrund diverser Veranstaltungen geschlossen.

19. Februar: Die beliebten „Wanderbuben“ laden wieder zu einer gemeinsamen Wanderung ein.

24. Februar, 14 Uhr: Bingo-Nachmittag mit attraktiven Preisen

Darüber hinaus beginnt ab sofort die Anmeldung für die fest geplanten Ausflüge, Tagesfahrten und Feste im Jahr 2026. Das abwechslungsreiche Jahresprogramm umfasst unter anderem:

28. März: Frühlingfest

18. April: Bergische Kaffeetafel in Nümbrecht

23. April: Das Modemobil zu Gast in der Begegnungsstätte

9. Juni: Spargelessen mit Tagesfahrt nach Münster

18. Juli: Tagesfahrt in die Niederlande - Mondo Verde Park

15. August: Stallwache & Grillen am Bürgerhaus

5. September: Fahrt zum Weinfest nach Bernkastel-Kues

9. Oktober: Frauenfahrt nach Maastricht

16. Oktober: Herrenabend

18. November: Weinprobe im Bürgerhaus Spich

5. Dezember: Weihnachtsmarkt in Traben-Trarbach

12. Dezember: Weihnachtsfeier



Anmeldung und weitere Informationen:

M. Kerscher, 02241 / 2394971 | Mobil 0172 / 7312515

G. Rest, 02241 / 45244

G. B. Biber, 02241 / 41283

Die AWO Spich freut sich auf viele Teilnehmerinnen und Teilnehmer und ist überzeugt: Für jede und jeden ist etwas dabei.



LOKALES

ONLINE:

RUNDBLICK-TROISDORF.DE



HÖRMANN
Tore • Türen • Zargen • Antriebe

Automatik-Sektionaltore



ab 2.200 €
inklusive Montage

Aktionsgröße:
2.500 x 2.000 mm
2.500 x 2.125 mm
2.370 x 2.000 mm
2.370 x 2.125 mm

Hörmann Automatik-Garagen-Sektionaltor in 7 Aktionsfarben, M-Sicke, Oberfläche Woodgrain und Elektroantrieb inkl. ein Handsender. Weitere Oberflächen in L-Sicke, 7 Aktionsfarben und weiteres Zubehör ist ebenfalls zu attraktiven Preisen erhältlich.



Voss & Sohn GmbH & Co. KG • Industriestraße 79 • 50389 Wesseling • info@voss-sohn.de • Tel. 02232 51499 • 02203 9285549

Spitzen-Künstler auf der Küz-Bühne

Singen, Tanzen, Träumen bei der 1. Prunksitzung der Großen KG Sieglar

Nach dem Einmarsch gab es eine einmalige Auszeichnung bei der 1. Prunksitzung 2026 der 1. Großen Karnevalsgesellschaft Sieglar: KG- und Sitzungspräsident Marco Esch überreichte die Ehren-Urkunde an Christian Klein (er war u. a. von 1969 bis 1994 KG-Präsident), der seit 75 Jahren Mitglied der Gesellschaft ist; sichtlich bewegt nahm Klein die Urkunde entgegen. Außerdem überreichte Esch die Senatorenkappe an Christian Seigerschmidt, der nun als 19. Senator in die Annalen der KG eingeht.

Und dann ging es Schlag auf Schlag mit den karnevalistischen Höhepunkten. Die EhrenGarde der Stadt Köln 1902 eroberte mit rund 120 Damen und Herren in ihren grün-gelben Uniformen die Küz-Bühne - und mit ihren Darbietungen die Herzen der Jecken im Saal. Der als „ne Bergische Jung bekannte Willibert Pauels hatte ein „besonderes Herz“ für die Westfalen und so manchen kirchlichen Würdenträger. Sein Fazit: Humor ist Teil der Religion.

Die Paveier als kölsche Mundart- und Karnevalsband regten zum Schunkeln und Mitsingen an mit ihren Hits „Buenos Dias Mathias“, „Ich han de Musik bestellt“ oder „Leev Marie“, ehe es wieder „nachdenklich“ wurde mit Martin Schopps. Man konnte ihn schon sehr bedauern wegen seines Alltags und seiner Erfahrungen als Lehrer. Dann war Schunkeln, Singen, Träumen angesagt, als die Klüngelköpp ihr weltbekanntes, musikalisches Repertoires herunterspulten. Das Tanzkorps Die Helligten Knäächte un Mägde präsentierten sich danach „Himmlisch jeck und höllisch heiß!“.

Nach der Pause hatte Torben Klein mit seinen Musikern keine Probleme, die Saal-Mannschaft wieder auf Temperatur zu bringen. Guido Cantz ist ein immer wieder überzeugender und begeisternder Redner auf der Küz-Bühne; für ihn ist Fastelovend in dieser verrückten Zeit wichtiger denn je. Gewohnt akrobatisch das Tanzkorps Kölner Rheinveilchen und zum Ausklang die Domstädter aus Köln, die als Musikzug, Orchester und Big Band rheinischen Musikgenuss auf die Bühnen bringen. (wed)



Ein überzeugender und begeisternder Redner auf der Küz-Bühne: Guido Cantz.



Schunkeln, Singen, Träumen, die Narren in der Küz kamen voll auf ihre Kosten bei der Prunksitzung der Großen KG Sieglar.



Das sind die Klüngelköpp, mit ihren rheinischen Hits und der jeweils passenden Performance begeisterten sie das Publikum. Fotos: wed

Legasthenie und Dyskalkulie

Die Stadtschulpflegschaft (SSP) organisiert einen sehr interessanten Vortrag

Wir laden recht herzlich zu einem Vortrag und Diskussion zum Thema „Legasthenie und Dyskalkulie“ ein:

Termin: Donnerstag, 29. Januar
Zeit: 19 bis 21 Uhr

Ort: Aula der Europa-Schule, Am Bergeracker 31, Troisdorf

Themen:

Wie geht es nach der Diagnose Lese-Rechtschreibstörung/Dyskalkulie weiter?

Rechtliche Grundlagen sowie Notenschutz und Nachteilsausgleich.

Referentin: Frau Ingrid Simonis, Geschäftsführerin des Bundesverbandes für Bundesverband Legasthenie und Dyskalkulie e.V., s.a. Website des Landesverbandes LVLNordrhein-Westfalen:

<https://www.ledy-nrw.de/aktivitaeten/termine.html>
Manja Körfer, Landesbeauftragte für NRW

Anmeldung

Da die Teilnehmerzahl begrenzt ist, bitten wir um eine Anmeldung mit Namen und Schule bis spätestens zum 27. Januar per E-Mail an:

sprecher@stadtschulpflegschaft-troisdorf.de.

Für die Teilnehmenden entstehen keine Kosten.

Wir freuen uns auf eine rege Teilnahme und einen interessanten Austausch.

Das Team der Stadtschulpflegschaft Troisdorf

TERRALIVING®

TERRASSENDÄCHER | WINTERGÄRTEN | MARKISEN



- Terrassendächer
- Wintergärten
- Glasoasen • Markisen

TerraLiving GmbH

Am Turm 28 · 53721 Siegburg
+49 (0) 2241 30 15 266 · info@terraliving.de
www.terraliving.de

Fragen zur Verteilung?

mail@regio-pressevertrieb.de

www.regio-pressevertrieb.de

REGIO präzise • zielgerichtet • lokal
PRESSE VERTRIEB GmbH
Die Zeitungszustellgesellschaft der RAUTENBERG MEDIA KG

Neue Vorsätze mit neuen Farben für Dein Zuhause in 2026! Deine Farbexperten für Innen- und Fassadenfarben, Lacke & Lasuren und Viele mehr!



Abb. sind Beispiele! Produkte in Ausstellungen und Lager können abweichen!

KLEIN
BAUSTOFFE
Baumarkt Brennstoffe
FUTTERMARKT



Baustoffe Werner Klein GmbH
In der Brückenwiese 9-13
53639 Königswinter-Oberpleis
Telefon: 0 22 44 / 92 10 - 0
Telefax: 0 22 44 / 92 10 - 52

info@baustoffe-klein.de
www.baustoffe-klein.de
Öffnungszeiten:
Mo. - Fr. 8.00 - 18.30 Uhr
Sa. 8.00 - 16.00 Uhr



Großes Interesse an Informationsveranstaltung zur Hinterbliebenenrente bei der AWO Oberlar

Auf große Resonanz stieß die Informationsveranstaltung der Deutschen Rentenversicherung Rheinland in Kooperation mit der AWO Oberlar zum Thema „Rente - Schwerpunkt Hinterbliebenenrente“. Zahlreiche Bürgerinnen und Bürger nutzten die Gelegenheit, sich umfassend über ein Thema zu informieren, das viele Menschen persönlich betrifft und oft mit Unsicherheiten verbunden ist. Die Veranstaltung, die am Dienstag, 20. Januar, in den Räumen der AWO Oberlar stattfand, war sehr gut besucht. Schon vor Beginn zeigte sich das große Interesse: Der Veranstaltungsraum füllte sich schnell, viele Teilnehmerinnen kamen mit konkreten Fragen und persönlichen Anliegen.

Referentin Frau Sarah Kreusser von der Deutschen Rentenversicherung



v. l. n. r.: Sarah Kreusser, Hans-Peter Kläßmann, Birgit Biegel. Foto AWO Oberlar

Anzeige

Karneval bei TanzBreuer: Die jecke Zeit voller Tanz, Musik und Lebensfreude

Die fünfte Jahreszeit hat begonnen und bei TanzBreuer steigt die Vorfreude auf das bunte Karnevalstreiben! Ob Groß oder Klein, Tanzen gehört einfach dazu, wenn die kölschen Tön' durch die Säle schallen und alle Jecken gemeinsam feiern.

In den ADTV-Tanzschulen Breuer ist die karnevalistische Stimmung schon jetzt spürbar - nicht nur in den Kursen, sondern auch bei zahlreichen Veranstaltungen, die traditionell für ausge-

lassene Stimmung sorgen.

Ein Highlight ist die große **Karnevals-Party für Erwachsene am Samstag, 14. Februar 2026** in Troisdorf. Ab 19:33 Uhr wird getanzt, gelacht und gefeiert, bis die Füße qualmen. Freuen Sie sich auch auf die lokalen Tollitäten, die gemeinsam mit allen Gästen sorgen werden.

Seien Sie dabei und erleben Sie ausgelassenes jeckes Treiben mit tanzbarer Karnevalsmusik!



Und auch die kleinen Jecken kommen nicht zu kurz: Am **Mittwoch, 11. Februar 2026**, verwandelt sich die ADTV-Tanzschule Breuer in Troisdorf von 16:11 bis 17:33 Uhr in eine Kinder-Karnevalshochburg. Alle Kinder von 4 bis 10 Jahren aus dem Rhein-Sieg-Kreis und darüber hinaus sind mit ihren Freunden und Eltern herzlich zur großen **Kinder-Kostümparty** eingeladen.

Wer dabei sein möchte, meldet sich einfach vorab in den Tanz-

schulen vor Ort oder online unter www.tanzbreuer.de an.

Das Team der ADTV-Tanzschule Breuer freut sich auf viele fröhliche Gäste und wünscht schon jetzt eine tolle Karnevalszeit.

ADTV-Tanzschule Breuer
Adenauer Platz 8, 53773 Hennef, hennef@tanzbreuer.de, 02242 85216
Poststraße 66, 53840 Troisdorf, troisdorf@tanzbreuer.de, 02241 75361
www.tanzbreuer.de



Rheinland erläuterte in ihrem praxisnahen Vortrag anschaulich, wie die Versorgung im Todesfall geregelt ist und welche Voraussetzungen für einen Anspruch auf Hinterbliebenenrente bestehen. Thematisiert wurden unter anderem die verschiedenen Formen der Hinterbliebenenrente - von der Witwen- und Witwerrente bis hin zur Waisenrente -, die erforderlichen Wartezeiten sowie die Unterschiede zwischen kleiner und großer Witwen- bzw. Witwerrente. Besonderes Interesse fanden die Ausführungen zu Kindererziehungszeiten, zur Einkommensanrechnung, zur Rentenberechnung sowie zu den Regelungen nach altem und neuem Recht. Auch das Thema Rentensplitting stieß auf viele Nachfragen. In der anschließenden Fragerunde zeigte sich deutlich, wie wichtig dieses Thema für die Bürgerinnen und Bürger ist: Es wurden zahlreiche individuelle Fragen gestellt, die Frau Kreuser geduldig und verständlich beantwortete.

Die Teilnehmenden äußerten sich durchweg positiv. Viele lobten die verständliche Darstellung der komplexen Inhalte und die Möglichkeit, persönliche Fragen direkt mit einer Expertin klären zu können. Die Veranstaltung machte deutlich, wie groß der Informationsbedarf rund um das Thema Hinterbliebenenrente ist. Die AWO Oberlar zeigte sich sehr zufrieden mit dem Verlauf der Veranstaltung. Sie sieht sich in ihrem Engagement bestätigt, wichtige soziale Themen aufzugreifen und den Bürgerinnen und Bürgern wohnortnah qualifizierte Informationen anzubieten. Der Vortrag ergänzte sinnvoll das regelmäßige Beratungsangebot der AWO zur Rente. Aufgrund der großen Nachfrage plant die AWO Oberlar auch künftig weitere Informationsveranstaltungen in Zusammenarbeit mit Fachstellen, um den Menschen in der Region bei wichtigen Lebensfragen unterstützend zur Seite zu stehen.

Jahresauftakt op de Hütt für Blau-Weiß Troisdorf

Der erste Auftritt für das Jahr 2026 war ein voller Erfolg

Der Jahresauftakt für den Verein Blau-Weiß Troisdorf von 1971 e. V. ist geglückt. Traditionell präsentierte sich der Verein bei der Seniorensitzung „Op de Hütt“ und gab damit den Startschuss für die heiße Phase der Karnevalszeit. Mit einem beeindruckenden Angebot von knapp 100 Tänzerinnen und Tänzern marschierte der Verein in den Saal ein und stellte ein weiteres Mal durch die tollen Darbietungen von Minis bis Senioren unter Beweis, dass sie bestens auf die kommenden Wochen vorbereitet sind. Der Auftritt bei der beliebten Sitzung läutet für den Verein eine intensive Veranstaltungsphase ein, denn ab jetzt stehen Woche für Woche zahlreiche Auftritte in der Region auf dem

Programm. So kann man die Blau-Weißen in Altenheimen, Kindergärten oder auf einigen der Karnevalsitzungen in und um Troisdorf bestaunen. Auch auf private Feiern kann man sich nach vorheriger Vereinbarung eine extra Portion guter Stimmung ins Haus holen. Neben den zahlreichen Auftritten wird der Verein, wie auch im vergangenen Jahr, auf den Karnevalsumzügen in Kriegsdorf und Troisdorf vertreten sein und die Jekken mit ihren Tänzen und der bekannten super Laune begeistern. Mehr über den Verein erfahren Interessierte auf instagram @blauweiss-troisdorf oder auf www.blauweiss-troisdorf.de.

EIGENVERBRAUCH STATT VOLLEINSPEISUNG. WIR MODERNISIEREN IHRE PHOTOVOLTAIKANLAGE!

Was bringt Ihnen eine Modernisierung?

- **Mehr Solarstromertrag** durch moderne Module & Wechselrichter
- **Eigenverbrauch steigern** und **Stromkosten senken**
- **Batteriespeicher nachrüsten** für mehr Autarkie
- **E-Auto & Wärmepumpe** problemlos integrieren
- **Sicherer Betrieb** dank **aktueller Technik** und **Monitoring**
- **Zukunftssicher** durch neue gesetzliche Repowering-Möglichkeiten

Welche Optionen gibt es?

- **Wechselrichter tauschen** → sofort mehr Effizienz
- **Speicher nachrüsten** → Solarstrom auch nachts nutzen
- **Module erneuern** → bis zu doppelte Leistung möglich
- **PV-Anlage erweitern** → zusätzliche Vergütung nach aktuellen EEG-Sätzen
- **Kompletterneuerung** → für sehr alte Anlagen oder Dünnschichtsysteme

Wichtig für Betreiber älterer Anlagen: Viele EEG-Photovoltaikanlagen laufen am **31.12.2025** aus der Förderung. Danach erhalten Betreiber meist **nur noch 10–15 %** der ursprünglichen Vergütung. **Jetzt handeln!**



← **Repowering lohnt sich – wir beraten Sie gern!**

Hinweis: Jede Anlage ist individuell — wir prüfen mit Ihnen gemeinsam, was in Ihrem Fall sinnvoll und wirtschaftlich ist.



Karl-Hass-Str. 19 | 53859 Niederkassel | **Telefon: 02208 9449-0**
<https://mundorf-solar.de> | E-Mail: kontakt@mundorf-gmbh.de



**Klaus Mundorf
Bedachungs GmbH**



**Klaus Mundorf
Solar-GmbH**

Lampenfieber e. V. sagt danke für eine erfolgreiches Spielzeit

Kaum hat das Jahr so richtig begonnen, ist unsere diesjährige Spielzeit auch schon wieder vorbei. Lampenfieber e. V. bedankt sich bei allen **Zuschauern, Unterstützern und helfenden Händen**, die diese wundervollen Theaterabende überhaupt erst möglich gemacht haben.

„**Chaos im Cosmos**“ war für uns eine besondere Produktion, die sowohl uns als auch unser Publikum in bisher unbekannte Welten hat vorstoßen lassen. Fünf bejubelte Vorstellungen und ein begeistertes Publikum waren das wohlverdiente Ergebnis. Unsere Gäste wurden in ferne Galaxien entführt, durch Zeitreisen geschickt, auf fremden Plane-

ten ausgesetzt und vor allem: bestens unterhalten. Einfach eine galaktisch gute Zeit. Kurzum: Alle Ensemblemitglieder haben durch ihr außerordentliches Engagement dieses Stück zu dem gemacht, was es war: **Bühnenkunst auf höchstem Niveau!** Für uns heißt es jetzt, kurz zu Kräften kommen und dann mit vollem Elan in die Produktion des

nächsten Stückes einsteigen. Denn auch im nächsten Jahr wollen wir unserem Publikum wieder bestes Entertainment auf Lampenfieberart präsentieren. Wann genau, wissen wir noch nicht. Karneval ist nächstes Jahr sehr früh - also haltet die Augen nach uns auf! Bis dahin - fiebert mit uns! Euer Ensemble von Lampenfieber e. V.

rundblick
TROISDORF

SCHULEN

ONLINE:

RUNDBLICK-TROISDORF.DE



Das gesamte Ensemble von Lampenfieber e. V. sagt danke!

Anzeige

Sanfte Wassergewöhnung: Baby-Wellnesstage im AGGUA TROISDORF

Für junge Familien ist der erste Schwimmbadbesuch mit Baby ein besonderer Moment. Für Eltern, die ihr Kind unter fachkundiger Anleitung an das Element Wasser heranführen möchten, bietet das AGGUA TROISDORF am Dienstag, 3. Februar, wieder einen **Baby-Wellnesstag** an.

Die Veranstaltung ist für Babys im ersten Lebensjahr konzipiert und findet im warmen Entspannungsbecken statt. In ruhiger Atmosphäre zeigt eine erfahrene Trainerin, wie man sich mit dem Baby sicher und spielerisch im Wasser bewegt. Nach dem Aufenthalt im Wasser geht es in einen reservierten Ruhebereich.



Hier ist Zeit für gemeinsames Kuscheln, einen kleinen Snack und auch für den Erfahrungsaustausch mit anderen Eltern.

„Uns ist wichtig, dass sich Eltern mit ihren Babys von Anfang an bei uns gut aufgehoben fühlen“, erklärt AGGUA-Geschäftsführerin Daniela Simon. „Der Baby-Wellnesstag soll Freude und Sicherheit im Wasser vermitteln und innige gemeinsame Erfahrungen ermöglichen.“ Die Anmeldung ist möglich ab dem 20. Januar unter www.aggua.de/angebote/veranstaltungen. Bei Interesse sollte man nicht lange zögern, da die Veranstaltung beliebt und die Plätze begrenzt sind.

Sing dich fit bei FURORE

Singen lässt Glückshormone steigen. Singen stärkt das Gemeinschaftsgefühl. Singen senkt Aggressionshormone und fördert das Wohlbefinden. „Da, wo man singt, da lass Dich ruhig nieder“. Dieses Sprichwort kommt nicht von ungefähr... Erleben Sie, wie wohl-tuend Singen sein kann und knüpfen Sie neue Kontakte.

Probieren Sie es doch einfach mal aus und kommen Sie dienstags

um 19:30 Uhr in die Aula der Rupert-Neudeck-Schule in Troisdorf, Lohmarer Straße 33 (neben der Rundturnhalle). Hier treffen sich die **Sängerinnen des Troisdorfer Frauenchores FURORE**.

Für weitere Informationen können Sie auch gerne eine E-Mail schreiben an: kontakt@troisdorferfrauenchor.de.

Wir freuen uns auf Sie. Pressereferentin Angelika Grosch

Rievkooche-Essen des JGV Müllekoven

Traditionelles Reibekuchenbacken am Karnevalsdienstag

Seit über 65 Jahren ist das Reibekuchenbacken am Karnevalsdienstag ein fester Bestandteil des örtlichen Brauchtums in Müllekoven. Der Junggesellenverein & Männerreih „Frohsinn“ Müllekoven 1908 e. V. lädt auch in diesem Jahr wieder herzlich zu dieser traditionellen Veranstaltung ein.

Aufgrund der Schließung des bisherigen Vereinslokals „Dorfkurier“ im letzten Jahr findet das Reibekuchenbacken in diesem Jahr erstmals in Foyer der Mehrzweckhalle Müllekoven statt. Der Vereine setzt damit ein klares Zeichen für den Erhalt der Tradition und die Fortführung des gemeinschaftlichen Dorflebens an neuer Örtlichkeit.

Der Thekenbetrieb beginnt um 10:30 Uhr, die frisch zubereiteten Reibekuchen werden ab 11:30 Uhr

angeboten. Ziel der Veranstaltung ist es seit jeher, die Dorfgemeinschaft nach den Karnevalstagen zusammenzubringen und das Brauchtum aktiv zu pflegen.

Eingeladen sind neben der Bevölkerung aus Müllekoven auch alle Bürgerinnen und Bürger aus der Region. Die Pflege des heimatischen Brauchtums und die Förderung des gemeinschaftlichen Miteinanders stehen im Mittelpunkt der Vereinsarbeit.

Der Eintritt ist frei. Der Junggesellenverein & Männerreih „Frohsinn“ Müllekoven freuen sich auf zahlreiche Besucherinnen und Besucher.



YILDIZ
Garten und Landschaftsbau

- Abbrucharbeiten ■ Erdarbeiten
- Kanalarbeiten ■ Isolierung
- Bepflasterung ■ Terrassen
- Einfahrten ■ Kellertrockenlegung
- Reparaturen aller Art

Sichern Sie sich jetzt unsere Sommerangebote!

**Auf der Mirz 2 a
53757 St. Augustin
0 22 41 97 66 95**

**Fax: 0 22 41 - 9 38 38 65
Mobil: 01 71 - 4 95 02 50**

yildiz-gartengestaltung@t-online.de

Unterstützung im Alltag

für Menschen mit Pflegegrad
Die Haushaltshelfer e.K.

www.die-haushalts-helfer.de
info@die-haushalts-helfer.de
Tel: 02242-96 26 966



Der Troisdorfer Tauschring informiert

Die Mitglieder des Troisdorfer Tauschrings für den Rhein-Sieg-Kreis treffen sich am Sonntag, 25. Januar, von 11 bis 14 Uhr im Denkraum (Haufeld 2a, Siegburg) zum geselligen Beisammensein bei Kaffee, Tee und Brunch-Bufferet.

Interessierte sind herzlich dazu eingeladen, um Mitglieder und Tausch-Idee in diesem Rahmen kennenzulernen.

Nähere Informationen zum Tauschring unter:
www.troisdorfer-tauschring.de



Der **Riemenfisch** wird auch **Weltuntergangsfisch** genannt.



WINTERAKTION BIS ZUM 20.03.2026



Rainer Ningelgen Markisen
MEISTERBETRIEB



53859 Niederkassel • Tel. 02208 - 90 10 87
www.rainerningelgen.de

MARKISEN • ROLLADEN
TERRASSENÜBERDACHUNGEN
INSEKTENSCHUTZ

Songwriterin beim Frauenliteraturkreis

Ein ganz besonderer Abend

Zum ersten Frauenliteraturkreis im neuen Jahr erwarten wir eine deutsche Liedermacherin und Singer-Songwriterin, die seit ihrer Jugend Texte und eigene Lieder schreibt und sich auf der Gitarre



Gery De Stefano

begleitet - Gery De Stefano. Gery D.S., lange Zeit als Ergotherapeutin tätig, Deutsch-Amerikanerin mit einem italienischen Ehemann, verbindet und verarbeitet in ihren Songs persönliche Lebenserfahrungen, Motive und Gedanken aus dem Alltag, schwierige Lebenssituationen und auch spirituelle Themen. Man/frau darf gespannt sein, welche Texte und

Lieder sie an diesem Abend mitbringen wird.

Termin: 2. Februar um 19 Uhr im evangelischen Gemeindehaus der Lukaskirche in Spich. Willkommen sind alle Frauen, die sich für Literatur interessieren und natürlich auch Gery De Stefano erleben wollen. Eine Anmeldung ist nicht notwendig. Kontakt: ursula.sottong@ifesa.org

Veranstaltungen auf Burg Wissem

MUSIT

**Sonntag, 1. Februar, 15 Uhr
Von Sprengstoff zu Kunststoff**

Als die Rheinisch Westfälische Sprengstoff AG vor über 100 Jahren erstmals Celluloid in Troisdorf herstellte, war der Siegeszug Troisdorfer Kunststoffe noch nicht abzusehen. Die Führung zeigt die Entwicklung von Sprengstoff hin zu Kunststoff und die Bedeutung Troisdorfs als zentralen Wirtschaftsstandort für die Kunststoffproduktion auf.

Öffentliche Führung durch das Museum für Stadt- und Industriegeschichte Troisdorf.

Die Veranstaltung ist kostenlos, die Teilnehmerzahl ist begrenzt. Zu zahlen ist der Museumseintritt.

Bitte melden Sie sich unter 02241/900-456 an, mit Elisabeth Rölker.

BILDERBUCHMUSEUM

**Senior*innenprogramm im Museum
Donnerstag, 5. Februar, 14:30 bis 16 Uhr**

Bildergeschichten - auf einen Kaffee ins Museum

Rotkäppchen früher und heute

Es ist eines der bekanntesten Märchen der Gebrüder Grimm: Rotkäppchen. Vielfach aufgelegt,

in unterschiedlichen Sprachen übersetzt, haben sich im Laufe der Zeit zahlreiche Variationen des bekannten Märchenstoffs ergeben. Wie hat sich die Erzählung in den letzten Jahrzehnten verändert? Und wie wird in den unterschiedlichen Versionen mit althergebrachten Rollenbildern gespielt oder sogar der Lauf der Geschichte verändert? Dieser Frage gehen wir anhand von Einblicken in die Rotkäppchensammlung des Bilderbuchmuseums nach.

Wir möchten auch nach dem offiziellen Teil im Museum im Gespräch bleiben - daher möchten wir die Veranstaltung gerne bei einem Kaffee und einem Stück Kuchen im „Hofcafé Wissem“ ausklingen lassen.

Für die Veranstaltung zahlen Sie 10 Euro für Museumseintritt, Führung sowie Kaffee und Kuchen. Wir bitten, den Betrag in bar bereitzuhalten.

Bitte melden Sie sich im Museum an unter 02241/900-427.

Das Angebot richtet sich an Senior*innen, mit Vivien Sudermann (Betreuung der Historischen Buchsammlungen im Bilderbuchmuseum).

Du zählst Deine Schritte - wir bezahlen Geld dafür...



...bring den Leserinnen und Lesern mit dem



Freude ins Haus!

Wenn Du mindestens 13 Jahre alt bist, scan den QR-Code und bewirb Dich.



REGIO • pünktlich • zielgerichtet • lokal
PRESSE VERTRIEB GmbH
Die Zeitungszustellgesellschaft der RAUTENBERG MEDIA KG



Die Karnevalsparty im Rhein-Sieg-Kreis

JECK FRIDAY in der Stadthalle Troisdorf

Am Freitag, 13. Februar, steigt in der Stadthalle Troisdorf die Karnevalsparty des Jahres.

Beim JECK FRIDAY präsentiert die KG „Fidele Sandhasen“ Oberlar und das Tanzcorps Fidele Sandhasen ein Line-up, das knallt: Cat Ballou, Planschmalöör, Stadtrand, Lupo, Köbesse und DJ Jürgen Bender - pure Stimmung, volle Beats und jecke Vibes.

Wann? Karnevalsfreitag, 13. Februar

Einlass 16:30 Uhr, Start 18:11 Uhr, um 19:11 Uhr kommt Cat Ballou

Wo? Stadthalle Troisdorf (Kölner Straße 167, 53840 Troisdorf)

Alter? Ab 16 Jahre

Jetzt für 26 Euro Dein Ticket sichern unter www.jeck-friday.de. Schnell sein lohnt sich - die besten Plätze sind heiß begehrt.

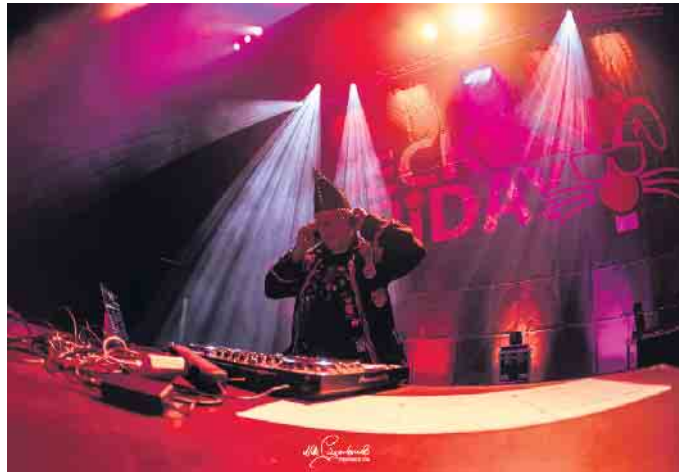

DJ Jürgen Bender legt beim JECK FRIDAY auf.

Für Gruppen und Vereine wartet ein besonderes Special: elf Tickets gibts zum Preis von zehn. Einfach und unkompliziert direkt im Ticketshop. Warum Du dabei

sein musst: Mega-Acts, volle Halle, Karneval wie nie zuvor! Also: Handy raus, Ticket klar machen und den 13. Februar fett im Kalender markieren!



Jecke Vibes beim JECK FRIDAY

Soziallotse werden, andere Menschen unterstützen

Seit April 2019 finden Menschen in schwierigen Lebenslagen im Lotsenpunkt (einem ökumenischen Angebot) Unterstützung. Hier treffen sie auf Menschen, unsere Soziallotsen, die ihnen zuhören und gemeinsam mit ihnen Lösungen erarbeiten oder beim

Ausfüllen von Formularen behilflich sind.

Wenn auch Sie sich ehrenamtlich als Soziallotse engagieren möchten, haben sie die Möglichkeit, im Lotsenpunkt zu hospitieren. Rufen Sie mich gerne an, wenn sie nähere Informationen zu Qua-

lifizierung, Zeitaufwand und Einsatzzeiten wünschen oder einen Termin zur Hospitation vereinbaren möchten. Regina Flackskamp, 0177 404 3546 oder 02241 972 9437. www.trokirche/einrichtungen/lotsenpunkt

THEATERABO
Rathausaal Porz 2026/2027

Bürgeramt Porz 120 €
KöInticket 130 €



Lily und Lily
Komödie mit Franziska Traub u. a.
Sa., 12. September 2026, 20 Uhr



Das Fräulein Wunder
Musikalische Komödie von Murat Yeginer
Fr., 9. Oktober 2026, 20 Uhr



Von wegen Stille Nacht ...
Komödie mit Eva Habermann u. a.
Sa., 12. Dezember 2026, 20 Uhr



... und das ist gut so
Komödie mit Simone Rethel u. a.
Sa., 20. Februar 2027, 20 Uhr



Yes, we camp ...
Komödie von/mit René Heinersdorff
Sa., 24. April 2026, 20 Uhr

köInticket Hotline 0221 0221 &
westticket **bonnticket** 2801

T: 0221 221-97333

Prinzenschießen 2026: Närrischer Wettkampf mit Spannung bis zum Schluss

Am 16. Januar fand in der Gaststätte Spicher Höhen - Das Clubheim die traditionelle Siegerehrung zum Prinzenschießen in Troisdorf statt. Bereits knapp eine Woche zuvor hatten sich aktive, designierte und ehemalige Tollitäten bei einem Luftgewehr-Wettkampf auf Spaßscheiben in der Schießanlage der St. Hubertus Schützenbruderschaft Oberlar 1926 e. V. miteinander gemessen. Ausrichter dieses traditionsreichen Prinzenschießens waren erneut die Fründe Oveloorer Fasteleer (FOF e. V.), die dabei tatkräftig von der St. Hubertus Schützenbruderschaft Oberlar unterstützt wurden. Insgesamt gingen rund 25 Mannschaften an den Start, die entsprechend ihrer Kategorien gewertet und nun im feierlichen Rahmen prämiert wurden. Das Besondere an diesem Wettbewerb: Bis zur Siegerehrung wusste keine Mannschaft, auf welchem Platz sie gelandet war -



ANZEIGEN . DRUCK . WEB . FILM
PROSPEKTVERTEILUNG . BANNER

Ihre **DIGITAL-AUSGABE:**
www.rundblick-troisdorf.de



BANNER für den digitalen RUNDBLICK einfach bei mir schalten. Ich rücke Ihre Produkte und Dienstleistungen, die Leistungsfähigkeit Ihres Unternehmens maßgeschneidert nach Ihren Wünschen ins richtige Licht. Rufen Sie mich an - ich freue mich auf das Gespräch mit Ihnen!

- **ZEITUNG**
Lokaler geht's nicht.
- **DRUCK**
Satz. Druck. Image.
- **WEB**
24/7 online.
- **FILM**
Perfekter Drehmoment.

Online lesen: rundblick-troisdorf.de/e-paper
rundblick-troisdorf.de

rundblick

RUNDBLICK-TROISDORF.DE ZUGLEICH AMTSBLATT FÜR DIE STADT TROISDORF

Erscheint in Troisdorf, Alkenath, Berghem, Eschma, Friedrich-Wilhelms-König, Kriegdorf, Müllkoven, Obelax, Rötter See, Sieglax, Spith und Troisdorf-West

Ihre Wochenzeitung



MEDIENBERATER
André Rader

FON 02241 260-407
MOBIL 0163-4505292
E-MAIL a.rader@rautenberg.media





die lustigen Bierglasscheiben sorgten für Spannung und Überraschungen bis zum Schluss. Pünktlich um 18:11 Uhr eröffnete Moderator Sascha Korten den Abend und führte mit viel Witz, Charme und karnevalistischem Gespür souverän durch das Programm. Neben Urkunden, Pokalen und Bierfässchen für die teilnehmenden Teams sorgten die Auftritte der Showtanzgruppe der KG Grün-Weiß Lülldorf sowie des Tanzcorps der Spicher Burggarde für beste Stimmung im Saal. Besonders begehrt - wie in jedem Jahr - war der Preis für den letzten Platz: die legendäre „Rote Laterne“. In der Kategorie der amtierenden Tollitäten sicherte sich das Dreigestirn der Knallköpfe aus Eschmar den ersten Platz. Platz zwei ging an Prinzessin Katharina I. von der KG Rut-Wiess Ranzel, gefolgt von Prinzessin Carmen aus Spich auf Rang drei. Die Rote Laterne und damit der vierte Platz ging an das Prinzenpaar von der Friedrich-Wilhelmshütte, das

zugleich die Stadt Troisdorf repräsentiert. Besonders hervorzuheben ist, dass Prinzessin Katharina I. das beste Einzelergebnis dieser Kategorie erzielte. Bei den ehemaligen Tollitäten gewann das Team der Spicher Prinzessin von 2014. Das beste Einzelergebnis der Kategorie erzielte hier Fredy Dey. Platz zwei belegte das Team des Rheidter Dreigestirns der Rheidter Väter von 2025, Platz drei ging an das Prinzenpaar der Spicher Burggarde von 2025. Der hart umkämpfte letzte Platz ging an das Team der Eschmarer Prinzen aus den Jahren 2014, 2020 und 2025. Im Rahmen des Abends bedankten sich die Fründe Oveloerer Fasteleer zudem bei ihrem bisherigen Wirt Michael Röttger sowie bei Guido Krüper, Wirt der Spicher Höhen - Das Clubheim, für die neue Heimat dieser traditionsreichen Veranstaltung. Ein rundum gelungener Abend, der einmal mehr zeigte, wie lebendig und verbindend der Troisdorfer Karneval ist.



MARKISEN & NEUBEZÜGE

JETZT WINTERPREISE NUTZEN!

75 JAHRE RHEINISCHE MARKISENMANUFAKTUR

FRANZ AACHEN

ZELTE UND PLANEN GMBH

Infos & Termin unter: **0228 - 46 69 89**

Röhfeldstr. 27 · 53227 Bonn-Beuel · info@franz-aachen.com

MARKISEN + MARKISENTÜCHER + WINTERGARTENBESCHATTUNGEN + GLASDÄCHER + TEXTILE KONFEKTION

LOKALES | POLITIK | SPORT | TERMINE | KIRCHEN | SCHULEN | VEREINE | U.V.M...

NEWS AUS TROISDORF – JETZT AUCH UNTER:

rundblick-TROISDORF.DE

Hallo liebe TROISDORFer*innen,
RUNDBLICK-TROISDORF.DE IST ONLINE – 100% TROISDORF!

Alles was im Ort passiert, was für Dich wichtig ist, kriegst Du jetzt auf Handy, Tablet oder PC! Schau direkt rein: www.rundblick-troisdorf.de. Bist Du in einem Verein / einer Institution, dann registriere Dich jetzt auf redaktion.rautenberg.media und erhalte einen Zugang für unser Redaktionssystem. Deine Nachrichten kommen dann in die gedruckte und in die online-Ausgabe des Rundblick Troisdorf.

RUNDBLICK-TROISDORF.DE – wir freuen uns auf Dich!

RAUTENBERG
MEDIA

Von Lehmträtschern, Tongruben und dem Rotter See

Die Lehmträtscher

„Kreesdorfer Lehmträtscher“ - den alten Troisdorfern ist der Spitzname für die Kriegsdorfer Bevölkerung noch durchaus geläufig.

Über die Herkunft dieses (früher wohl etwas verächtlich verwendeten) Spitznamens gibt es im kollektiven Kriegsdorfer Gedächtnis zwei Erzählungen, die sich bei näherer Betrachtung aber beide als plausible Erklärungen herausstellen.

Die eine Erzählung beruht darauf, dass sich die damals ausschließlich katholische Bevölkerung Kriegsdorfs bis zur Fertigstellung ihrer eigenen Sankt Antonius Kapelle im Jahr 1908 an jedem Sonntag und Feiertag zum Gottesdienst nach Sieglar aufmachen musste. Gleiches galt auch für die Kriegsdorfer Schulkinder, die sich einmal wöchentlich zum Schulgottesdienst nach Sieglar aufmachen mussten.

Wenn sie dann am Gotteshaus ankamen, erkannte man sie gut an ihren verschmutzten Schuhen, Hosenbeinen und Rocksäumen. Denn ihr Weg führte sie über unbefestigte, sandige und lehmige Wege, die einzigen, die damals von Kriegsdorf nach Sieglar führten.

Die andere Erzählung beruht auf der Tatsache, dass bereits um das Jahr 1885 in Kriegsdorf erste kleine Ziegeleien entstanden, die den lehm- und tonhaltigen Boden nutzten. Sie bestanden zum Teil bis ca. 1917. Ton und Lehm mussten für die Ziegelproduktion, teils auch mit den Füßen, durchgeknetet, gestampft und weiterverarbeitet werden. Und dies verrichteten natürlich die „Lehmträtscher“.

Kies- und Sandbaggerei betrieb man schon länger in dieser Gegend, ähnlich wie zuvor Tongruben. Auf alten Karten von 1823 findet man bereits solche Kleinkuhlen verstreut in der ganzen Gegend verzeichnet.

Kriegsdorf war bekannt für seine Tongruben und deren Verarbeitung. Zumeist wurden diese Gruben aber wohl zum Eigenverbrauch und vielleicht auch in sehr kleinem Ausmaß zu gewerblichen

Zwecken angelegt. In den Kriegsdorfer Gemeinderatsprotokollen von 1896 wird der Ziegeleibesitzer und Landwirt Mathias Engels als einer der Produktionsbetriebe erwähnt. In dieser Zeit führte Kriegsdorf noch eigene Gemeindeprotokolle, denn es hatte bis 1918 den Status einer „Spezialgemeinde“ mit einem eigenen Gemeindevorsteher und eigenem Gemeinderat innerhalb der Bürgermeisterei Sieglar, bevor beide Ortsteile dann im Rahmen der kommunalen Neuordnung am 1. August 1969 in die Stadt Troisdorf eingemeindet wurden.

Die Gruben

Noch heute sind die Spuren der ehemaligen Gruben - zum Teil sogar sehr gut - in und um Kriegsdorf erkennbar.

Die später als „Schlinggrube“ bezeichnete Kuhle am Kriegsdorfer Kerpehof, dem früheren Abtshof, ist ein gutes Beispiel hierfür. Sie liegt nordöstlich direkt neben den Hofgebäuden an der Alten Uckendorfer Straße. Wahrscheinlich wurde dort 1849 der Ton gewonnen und auch die Ziegel hergestellt und gebrannt, die benötigt wurden, als das Ehepaar Elisabeth Kerp und Christian Engels den alten Hof abreißen und komplett wieder neu aufbauen ließ. Der Hof selber wurde bereits 1166 urkundlich erwähnt, existierte also schon viele Jahrhunderte vorher. Weitere Gruben in Kriegsdorf sind heute noch optisch gut erkennbar.

Da ist zum einen „Die alte Tongrube“ an der Reichensteinstraße zwischen dem alten Lehrerhaus und dem Bussardweg. Diese Grube wurde, wie auch verschiedene andere Tongruben in Kriegsdorf, nach Abschluss ihrer Ausbeutung als Feuerlöschteich weiter genutzt. Diese hatten eine wichtige Funktion für den Brandschutz im Dorf, da erst im Jahre 1911 in Kriegsdorf eine erste Wasserleitung in Betrieb genommen werden konnte.

„Die alte Tongrube“ an der Reichenstraße wurde dann zwischenzeitlich, insbesondere wohl nach Ende des II. Weltkrieges, zur Entsorgung allen

möglichen Unrats „missbraucht“. Aber die Kriegsdorfer besannen sich dann Mitte der 1970er-Jahre doch eines Besseren. Sie beseitigten allen Unrat, inklusive dort noch vorhandener Munitionsreste aus dem II. Weltkrieg, und machten die Tongrube zu einem wertvollen Naturbiotop an zentraler Stelle „des Dorfes“. 1976 wurde Kriegsdorf dafür beim Wettbewerb „Unser Dorf soll schöner werden“ mit einem Sonderpreis in Höhe von 500 DM belohnt. Fast 50 Jahre später, im Jahr 2023, wurde die Grube dann noch einmal im Rahmen der „4. Kriegsdorfer Umwelttage“ durch viele fleißige Hände wieder „auf Vordermann“ gebracht.

Folgt man dem Kranichweg, einer Sackgasse, bis zu seinem Ende, so befindet man sich in der „Küpperskuhl“, benannt nach ihrem

ehemaligen Besitzer. Auch jüngere Kriegsdorfer erinnern sich noch, die Abhänge der Grube im Winter für ihre Schlittenabfahrten genutzt zu haben.

Weniger leicht zu erkennen sind vier weitere Gruben.

Eine davon befindet sich schräg gegenüber der heutigen Bäckerei Bröhl, also östlich der Birklestraße 50. Direkt an dieser Grube hat es in früheren Zeiten auch eine Ziegelei gegeben. Auf dem „Ziegelfeld“ wurde dann später das heutige Feuerwehrgerätehaus der Freiwilligen Feuerwehr Löschgruppe-Kriegsdorf errichtet.

Ältere Kriegsdorfer können sich noch gut daran erinnern, dass sie dort auf den Transportloren, selbstredend unerlaubterweise, gespielt haben und mitgefahren sind.



Die Birklestraße glich damals wohl eher einem unbefestigten Lehmweg, eben einem Weg für „Lehmträtscher“. Es zeigt den damaligen Besitzer der Grube, Theodor Henseler, mit seinem Hund. Auf der linken Seite ist das Maschinenhaus für den Antrieb der Kies- und Sandloren gut zu erkennen.

Eine weitaus größere Grube ist heute gar nicht mehr zu erkennen. Sie befindet sich unmittelbar am Ende des Akazienweges, nördlich des heutigen Engelshof. Nach dem Tonabbau wurden hier dann später auch Kies und Sand in größerem Ausmaß durch den aus Oberlar stammenden Fuhrunternehmer Karl Thiebes abgebaut.

Die Grube wurde nach Beendigung des Tagebaus von 1963 bis 1972 in erheblichem Umfang als

Mülldeponie genutzt. Immerhin 200.000 bis 300.000 cbm Müll mit einer maximalen Auffüllmächtigkeit von 14 m sollen dort nach Angaben des Altlastenkatasters des Rhein-Sieg Kreises abgeladen worden sein. Heute ist von dieser Müllgrube rein gar nichts mehr zu erkennen.

Sie wurde abgedeckt und bepflanzt. Mittlerweile hat sich dort eine stattliche und schön anzuschauende Wald- und Buschfläche ausgebreitet.

Gesichert scheint, dass aus der Engelsgrube und aus der direkt benachbarten Henselergrube wohl eine große Anzahl der in der Sankt Antonius Kapelle in Kriegsdorf im Jahre 1908 verbaute Ziegel stammen.

Der Rotter See

Spätestens mit Ende des II. Weltkrieges führten modernere Verfahren der Gebäude-, Brücken- und Flächenerstellung zu einer gravierenden Produktionsumstellung. Auch in Kriegsdorf entstand deshalb die industrielle und großvo-

lumige Förderung von Kies und Sand ab Ende der 1950er-Jahre. Am 21. März 1958 stellten die Kriegsdorfer Verpächter Heinrich und Katharina Manner und die Pächter Peter Fuchs aus Kriegsdorf und der Belgier Charles de Meester beim Gemeinderat Sieglar einen Antrag auf Eröffnung einer Sand- und Kiesgrube in Kriegsdorf auf dem Flurstück „Am Rotterbroich“. Dies war die Geburtsstunde eines neuen Baggersees, der heute als „Rotter See“ bekannt ist.



Schwimmbagger und Transportbänder an der Nordseite des Rotter Sees.

Waren die Ausmaße des neuen Baggersees zu Anfang noch recht überschaubar, so wurden spätestens 1962 mit der zweiten Kiesbaggerei des Karl Thiebes in unmittelbarer Nähe des ersten Abbaugbietes die endgültigen Ausmaße des heutigen „Rotter Sees“ erahnbar. Später wuchsen diese zunächst getrennten Areale mit weiteren Zukäufen zu einem großen See mit einer Fläche von ca. 25 ha zusammen.

Eine Planungskarte der zeigt die Ausdehnung des Tagebaus am Rotter See um das Jahr 1968.

Mitte der 1970er-Jahre waren die Vorkommen ausgebeutet und der Baggerbetrieb wurde 1978 eingestellt.

Die Stadt Troisdorf hatte sich zuvor schon lange die Eigentumsrechte mit der Absicht gesichert, hier ein Naherholungsgebiet zu schaffen. Parallel dazu entstanden auch die Pläne für ein neues Wohngebiet, den heutigen Ortsteil „Rotter

See“, der am 1. Oktober 1999 durch Abtrennung von den Ortsteilen Kriegsdorf und Sieglar neu gebildet wurde.

Gegenwart und Blick in die Zukunft

Auch heute werden die in unserer Gegend vorhandenen Sand- und Kiesvorkommen weiter und verstärkt industriell ausgebeutet. Für das Stadtgebiet Troisdorfs trifft dies in besonderem Maße auf die Bereiche rund um den Eschmarer See und die Spicher Seen zu.

Allerdings haben sich die Bedingungen und Auflagen, insbesondere für den Bereich des Naturschutzes, im Laufe der Jahre dann doch gravierend verändert.

Auf Kriegsdorfer Gebiet ist durch die zuständigen Behörden des Rhein-Sieg-Kreises am 1. Juli 2025 bereits eine neue Trockenabgrabung von erheblichem Ausmaß genehmigt worden. Nordöstlich des Eschmarer Sees wird wohl in den nächsten 20 Jahren eine ca. 22 ha

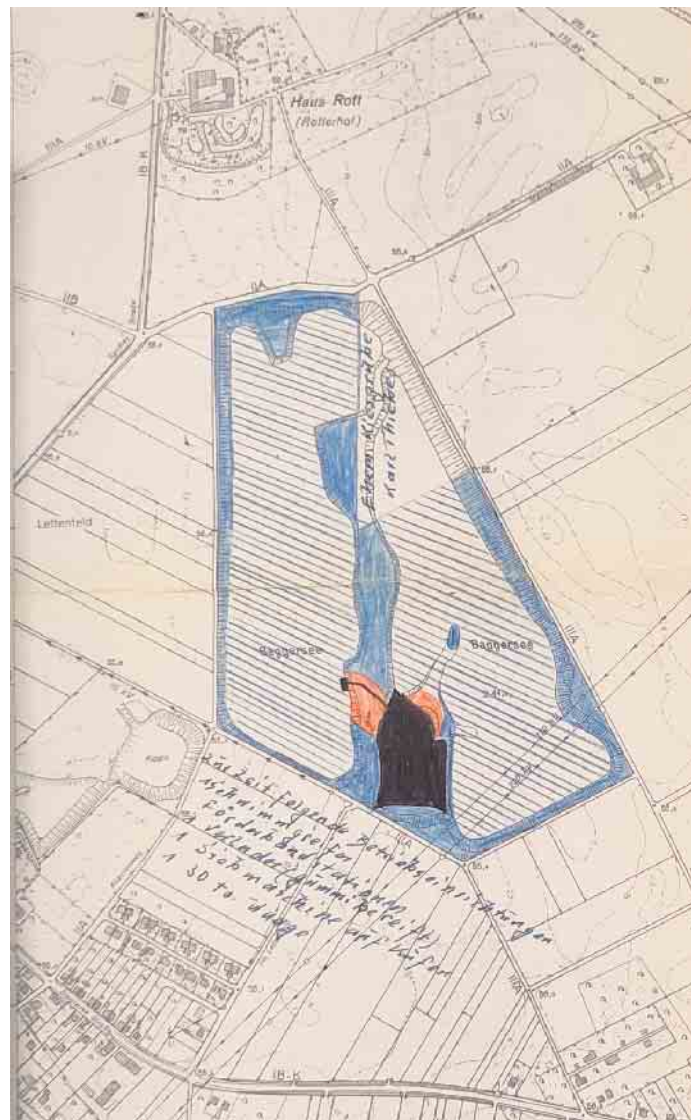

Die Planungskarte der Firma Fuchs de Meester & Co. K.G. zeigt die Ausdehnung des Tagebaus am Rotter See um das Jahr 1968.

große Fläche ausgeküst werden, die bis an den Falkenhofweg, also bis ca. 300 m an den Kriegsdorfer Amselweg heran-

reicht. Auch sie soll anschließend wieder verfüllt und rekultiviert werden.

Joachim W. Bohn

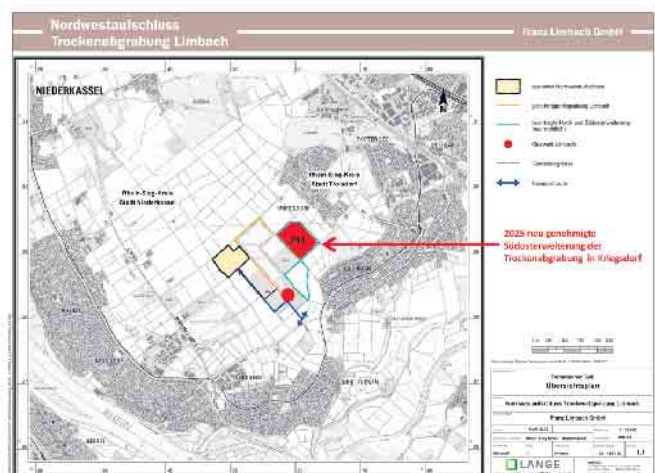

Erweiterung der Trockenabgrabung südlich von Kriegsdorf

Selbsthilfe-Angebot der Rheuma-Liga AG Rhein-Sieg

Nächster Gesprächskreis „Rheuma“ am 27. Januar

Es ist wieder so weit: Am Dienstag, 27. Januar, um 17 Uhr gibt es den ersten Gesprächskreis für Rheumapatienten in diesem Jahr, wie gewohnt im Haus des Paritätischen in der Landgrafenstraße 1 in Troisdorf-Oberlar.

Dieses Format ermöglicht in vertrauensvoller, lockerer Atmosphäre den Austausch zu Themen, die die von Rheuma betroffenen Teil-

nehmer selbst mitbringen, sei es, einfach mal über eigene Erfahrungen zu sprechen bzw. von den Erfahrungen anderer Betroffener etwas für sich mitzunehmen, Informationen rund um den Umgang mit der Erkrankung einzuholen oder einfach zu fühlen, mit seiner Erkrankung und den Folgen nicht allein sein zu müssen.

Anmeldungen erbitten wir per E-

Mail (ag-rhein-sieg@rheuma-liga-nrw.de) oder telefonisch (0201 827 97 751).

Übrigens haben wir noch freie Plätze im Funktionstraining, dies sowohl in der Trocken- als auch in der Wassergymnastik. Informationen dazu erhalten sie unter der Telefonnummer 0201 827 97 757. Unsere monatlichen Bürosprechstunden sind wie immer an jedem

vierten Mittwoch im Monat von 10 bis 12 Uhr in der Landgrafenstraße 1 in Troisdorf-Oberlar. Die nächste Bürosprechstunde ist somit am 28. Januar und im Februar sind wir am 25. für Sie da.

Wenn Sie Anliegen zwischendurch haben oder mal mit jemandem von uns sprechen möchten, melden Sie sich gerne telefonisch unter 0201 827 97 751 oder per E-Mail.

Fortsetzung der Titelseite

Stadtwerke Troisdorf statt U17-Juniorinnen mit neuen Trikots aus

Die Stadtwerke Troisdorf und die Sportfreunde Troisdorf blicken auf eine enge, langjährige Partnerschaft zurück. Dieses Engagement ist ein wesentlicher Bestandteil der lokalen Sportförderung und zeigt: Ohne starke Unterstützer aus der Region wäre vieles, was heute selbstverständlich wirkt, nicht möglich. Nun haben die Stadtwerke Troisdorf ihren Fokus innerhalb des bestehenden Engagements neu ausgerichtet: Neben der 1. Mannschaft der Senioren unterstützen sie die U17-Juniorinnen und rücken damit den Mädchen- und Frauenfußball stärker in den Mittelpunkt. Ein klares Zeichen für Chancengleichheit, Nachwuchsförderung und die Zukunft

des Sports in Troisdorf. Kürzlich übergaben die Stadtwerke Troisdorf zwei komplette Sätze brandneuer Trikots an die jungen Spielerinnen. Künftig werden die Teams bei ihren Spielen in frischem Stadtwerke-Design auf den Platz laufen - mit dem markanten Blatt-Logo gut sichtbar auf der Brust. Die Freude bei den Sportlerinnen war groß, denn hochwertige Ausrüstung schafft nicht nur ein professionelles Umfeld, sondern stärkt auch das Gemeinschaftsgefühl und die Motivation auf dem Platz.

Stadtwerke Troisdorf als Möglichmacher

Für die Stadtwerke Troisdorf ist das Engagement mehr als reines Sponsoring. „Wir verstehen uns

als Möglichmacher. Gerade im Breitensport ist ehrenamtlicher Einsatz enorm wichtig - aber ohne passende Ausstattung könnten viele Vereine ihre großartige Arbeit nicht fortführen“, weiß Geschäftsführerin Andrea Vogt. „Uns war wichtig, innerhalb unseres Engagements einen klaren Schwerpunkt zu setzen. Der Mädchenfußball leistet großartige Arbeit, bekommt aber oft weniger Aufmerksamkeit. Mit unserer Unterstützung möchten wir genau das ändern.“

Starkes Signal für Mädchen- und Frauenfußball

Auch bei den Sportfreunden Troisdorf wird die neue Ausrichtung sehr positiv aufgenommen. Andre-

as Billetter, 1. Vorsitzender und sportlicher Leiter der Frauen und Mädchen bei den Sportfreunden Troisdorf, sieht in der Partnerschaft einen großen Mehrwert: „Die Unterstützung der Stadtwerke Troisdorf bedeutet uns unglaublich viel. Sie schafft gute Bedingungen für unsere Spielerinnen und zeigt, dass der Verein und der Mädchenfußball in Troisdorf wertgeschätzt werden.“

Mit ihrem Motto „Wir fördern, was Troisdorf bewegt“ unterstreichen die Stadtwerke Troisdorf einmal mehr, dass sie sich als aktiver Teil der Stadtgesellschaft sehen und die Förderung des Jugend- und Breitensports ist dabei ein zentraler Baustein.

TLG-Vereinsrekorde zum Jahresabschluss

Mehr Sport, mehr Euphorie für 2026

Euphorie am Jahresende: Das gelungene U14 Talents Meeting der Troisdorfer Leichtathletik-Gemeinschaft TLG wurde in diesem Jahr um die Altersklasse U16 erweitert, da es in der Hallensaison stattfinden musste. Starke Leistungen zeigten, dass die jungen Athletinnen und Athleten auf dem richtigen Weg sind. Zum Jahresabschluss fielen sogar noch zwei Vereinsrekorde. Herausragende Leistungen zeig-

te allen voran Samuel Krämer (M13), der im Hochsprung als persönliche Bestleistung 1,65 m übersprang und damit für den ersten Vereinsrekord verantwortlich ist. Den zweiten Vereinsrekord erzielte Luca Weishaupt (M15) im Kugelstoßen. Die 4kg-Kugel schleuderte er auf 15,41 m und brach damit einen über 20 Jahre alten Vereinsrekord.

Mehr bemerkenswerte Ergebnisse auf www.troisdorfer-lg.de.



Samuel Krämer lieferte in der Altersklasse M13 den Vereinsrekord Hochsprung. Foto: TLG

Spannende Silvesterläufe mit der TLG

Mehr Sport, mehr Enthusiasmus

Sehr aktiver Jahresabschluss 2025: Mitglieder der Abteilung Marathon-Ultra-Team M.U.T. in der Troisdorfer Leichtathletik-Gemeinschaft TLG nahmen erfolgreich an drei Silvesterläufen teil. Dazu gehörte der traditionelle Bonner Silvesterlauf mit 1.600 Sportlerinnen und Sportlern. Gemeinsam mit seiner Schwester Steffi wählte Markus Jung von M.U.T. die 10 km Distanz. Von vielen Angehörigen und Zuschauern wurden sie an der Strecke angefeuert.

Neujahrsbrezel in Köln

Auch in Köln wurde das Jahr 2025

erfolgreich laufend beendet. Bei nasskaltem Wetter gingen die M.U.T.-Mitglieder Nicole Vander-Schaeghe und Udo Lütkedume auf die 10 km lange Strecke beim 49. GAG-Silvesterlauf.

Da die Laufstrecke für herausragende Endergebnisse ausgelegt war, befanden sich dementsprechend auch sehr ambitionierte Läuferinnen und Läufer am Start. Bemerkenswert war hier die Siegerzeit von knapp unter 30 Minuten. Als Belohnung gab es für alle Teilnehmer eine leckere Neujahrsbrezel.

Bestzeit in Trier

Mia Haubrachs, ebenfalls von M.U.T., bereicherte das Troisdorfer Silvesterlaufteam beim Trierer Silvesterlauf. Sie hatte im Laufe des vergangenen Jahres bereits mehrfach ihre Bestzeit auf der 5000-m-Strecke verbessern können. Sie kam nach hervorragenden 18:16 min im Stadtzentrum Triers ins Ziel. Dieses Ergebnis bedeutete eine weitere Verbesserung um rund 11 sec auf ihre bisherige Bestmarke und das am Jahresende. Mehr zu den Läufen auf www.troisdorfer-lg.de.

rundblick
TROISDORF

SPORT

ONLINE:

RUNDBLICK-
TROISDORF.DE



Steffi und Markus Jung liefen 10 km in Bonn. Fotos: TLG



Gut gelaufen: Nicole Vander-Schaeghe und Udo Lütkedume.

Digitaler Austausch

Pflegende Angehörige treffen sich online

Die Pflege eines Angehörigen ist eine große Verantwortung. Nicht selten ist diese verbunden mit einer emotionalen, psychischen, aber auch körperlichen Last. Häufig werden dabei die eigenen Grenzen überschritten. Hierbei kann ein Austausch unter Gleich-

gesinnten unterstützen. In einer offenen und vertrauensvollen Atmosphäre ist es möglich, sich über Sorgen und Nöte, aber auch über schöne Momente des (Pflege-)Alltags auszutauschen.

Auch digitale Gespräche mit anderen pflegenden Angehörigen

schaffen Verständnis, machen Mut und können entlasten. Nebenbei ist es möglich, Anregungen anderer Pflegenden zu erhalten und sich über aktuelle Themen auszutauschen. Haben Sie Lust sich anzuschließen? Sie sind herzlich eingeladen.

Die Gruppe trifft sich online am 27. Januar und in Folge jeden vierten Dienstag im Monat von 16 bis 17 Uhr.

Anmeldung bei Frau Flesch unter pflegeselbsthilfe-rheinsieg@paritaet-nrw.org
Die Teilnahme ist kostenlos.

Alfred-Delp-Realschule spendet an das Kinderheim Pauline von Malinckrodt

Im Rahmen des Themas „Ich und die Anderen“ in Praktischer Philosophie in der Stufe 6 der Alfred-Delp-Realschule organisierten die Schülerinnen und Schüler des Kurses am 4. November vergangenen Jahres einen Kuchenverkauf in den großen Pausen. Ihrer Lehrerin ging es darum, die Selbstwirksamkeit der Kinder erfahrbar zu machen: Jeder kann aktiv werden und einen Beitrag leisten, damit es anderen besser geht. Alle Eltern des Kurses unterstützten die Aktion mit Selbstgebackenem. Die Kinder entschieden, den gesammelten Spendenbetrag von 200 Euro anderen Kindern zuteilkommen zu lassen, die mit weniger guten Voraussetzungen als sie ins Leben starten. Schnell entwickelte sich die Idee, ein Kinder-

heim in der Nähe zu unterstützen und die Wahl fiel auf das Kinderheim Pauline von Malinckrodt in Siegburg, dessen Leiterin Frau Sonja Boddenberg den Kurs am 15. Januar im Unterricht besuchte. Die Schülerinnen und Schüler hatten neben der Frage, was mit ihrer Spende passiert, noch spezielle Fragen zur Situation der Kinder im Kinderheim, so zum Beispiel „Hat jedes Kind ein eigenes Zimmer?“, „Haben die Kinder Heimweh?“, „Geben Eltern ihr Kind auch freiwillig im Kinderheim ab?“ und viele mehr. Frau Boddenberg beantwortete die Fragen geduldig und die Schülerinnen und Schüler zeigten sich sehr interessiert. Sie erfuhren, dass das Leben im Kinderheim sich nicht so groß von dem in der eigenen

Familie unterscheidet wie viele zunächst angenommen hatten. Nach einer Abstimmung mit den Schülerinnen und Schülern wird

die Spende in die Finanzierung der Fußball-AG des Kinderheims fließen.
Nicole Schulze



VR-Bank Bonn Rhein-Sieg eG mit starkem Jahresergebnis 2025

Die VR-Bank Bonn Rhein-Sieg eG blickt auf ein anspruchsvolles, zugleich überaus erfolgreiches Geschäftsjahr 2025 zurück. Trotz unbeständiger Märkte, geopolitischer Unsicherheiten und einer weiterhin fordernden wirtschaftlichen Gesamtlage konnte die Genossenschaftsbank ihr Leistungsangebot für Mitglieder sowie Kundinnen und Kunden erneut ausbauen - und überzeugte mit starken Ergebnissen.

„Unser Erfolg ist vor allem der engagierten Arbeit unserer 739 Mitarbeitenden zu verdanken, die mit großem Einsatz und großer Identifikation zum wirtschaftlichen Ergebnis der Bank beigetragen haben“, erklärt Holger Hürten, Vorstandsvorsitzender der VR-Bank Bonn Rhein-Sieg eG. „Dass wir zum wiederholten Mal als TOP-Arbeitgeber Banken bundesweit auf der Plattform kununu ausgezeichnet wurden, ist ein starkes Zeichen für unsere gelebte Unternehmenskultur und für die hohe Zufriedenheit in unserem Haus.“

Starke Zahlen und lebendige Kundenbeziehungen

Die Bilanzsumme der VR-Bank stieg im Jahr 2025 um 4,38 % auf

6,625 Milliarden Euro. Auch das Kreditvolumen legte deutlich zu - um 6,55 % auf 5,155 Milliarden Euro. Die Kundeneinlagen erhöhten sich um 4,59 % auf 5,233 Milliarden Euro. Der Gesamtvorstand rechnet mit einem Jahresüberschuss von rund 14 Millionen Euro. Im Firmenkunden- und Baufinanzierungsgeschäft konnte die Bank erneut stabile Zuwächse erzielen. Das enge Vertrauensverhältnis zwischen Betreuern und Kundschaft trug maßgeblich dazu bei, die Marktposition der Bank in der Region weiter zu stärken. „Gerade in wirtschaftlich fordernden Zeiten zeigt sich, wie wichtig Verlässlichkeit und partnerschaftliches Handeln sind - Werte, für die unsere Bank steht“, betonen die Vorstände der VR-Bank.

Die wieder attraktivere Zinssituation belebt seit Monaten die Nachfrage nach Spar- und Anlageprodukten. Auch der Kapitalmarkt zeigte sich robust: Der DAX schloss das Jahr 2025 mit 24.490 Punkten und damit rund 23 Prozent höher als im Vorjahr. Dieses wachsende Vertrauen in die Märkte spiegelte sich auch in der steigenden Investitionsfreude vieler

Kundinnen und Kunden der VR-Bank wider.

Neben klassischen Tages- und Festgeldanlagen stieg insbesondere das Interesse an Wertpapieranlagen und an der hauseigenen Vermögensverwaltung, in der die Bank mittlerweile rund 270 Millionen Euro betreut. Hier zeigt sich deutlich das Vertrauen, das die Kundschaft der Genossenschaftsbank entgegenbringt.

Veränderung im Vorstand

Zum 31. Dezember 2025 trat Burchard Kraus nach vielen Jahren erfolgreicher Tätigkeit in den Ruhestand. „Mit seinem Engagement, seiner Erfahrung und seiner Bodenständigkeit hat Herr Kraus die Entwicklung unserer Bank nachhaltig geprägt“, würdigt Hürten das Wirken seines Vorstandskollegen. Der aktuelle Vorstand - bestehend aus Holger Hürten, Ralf Löbach, Mathias Lutz und Andre Schmeis - führt die erfolgreiche Entwicklung der Genossenschaftsbank fort.

Auszeichnung für Transparenz und Verantwortung

Ein besonderes Highlight des Jahres war die Verleihung des ESG

Transparency Award 2025 durch die EUPD Group. Mit diesem Preis werden Unternehmen ausgezeichnet, die Nachhaltigkeit nicht nur umsetzen, sondern auch transparent darüber berichten.

Diese Würdigung versteht die Bank zugleich als Anerkennung und als Verpflichtung, Nachhaltigkeit weiterhin konsequent in ihrer Unternehmensstrategie zu verankern.

Engagement für die Region bleibt Herzessache

Gesellschaftliches Engagement bleibt ein fester Bestandteil der genossenschaftlichen Idee. Im Jahr 2025 investierte die VR-Bank Bonn Rhein-Sieg rund 600.000 Euro über ihre Stiftung, das Crowdfunding sowie durch Spenden und Sponsoring in soziale, kulturelle und gemeinnützige Projekte in der Region.

„Unsere Stärke ist die Nähe zu den Menschen. Wir sind tief in der Region verwurzelt - und wir werden uns auch künftig dafür einsetzen, dass sie lebenswert und zukunftsfähig bleibt“, so Hürten abschließend.

*Bei allen Zahlen handelt es sich um vorläufige Werte.

DM-Qualifikation und LAZ-Rekord in Dortmund

Beim Indoor Jump'n'Run der LG Olympia Dortmund starteten die LAZ-Aktiven in der Hallensaison 2026 durch.

Mit einem neuen LAZ-Rekord für die U18 und der DM-Qualifikation für die U20 setzte der Königswinterer Langstreckler Timo Krein (LAZ Rhein-Sieg) ein Ausrufezeichen.

Über die 1500 m verbesserte er den LAZ-Rekord von Justus Kaufmann aus dem Jahre 2018 um mehr als 13 Sekunden auf 4:05,07 min. und unterbot die DM-Norm um 5 Sekunden.

Mittelstrecklerin Celine Schneider (LAZ) kommt immer besser in Form. Mit 4:31,88 min. stellte sie nicht nur einen neuen Hallen p. B. auf, sondern schaffte sofort die DM B-Hallennorm.

Florian Herr (LAZ) blieb über die 800 m in 1:59,39 min. erneut unter der Zwei-Minutengrenze.

Die Sprinter und Sprinterinnen des LAZ zeigten mit zahlreichen neuen Hallenbestzeiten, dass sie für die Hallensaison gut gerüstet sind.

Über die 60 m war es Rubin Elias, der als U20-Läufer das Männer A-Finale erreichte und nach starkem Vorlauf (6,98 sec.) im Finale noch stärker war und in 6,97 sec. überzeugte.

Über 400 m der Männer stellte sowohl Burak Gürbüz als auch Vincent Scharf eine neue Hallen p. B. auf. Burak Gürbüz steigerte sich auf 50,33 sec. und wurde 4., während Vincent Scharf als 11. in 51,11 sec. ebenfalls überzeugte. Auf einem etwas ungewohnten



Rubin Elias erneut unter 7 Sekunden



Timo Krein mit LAZ-Rekord und DM-Qualifikation in Dortmund erfolgreich

Terrain bewegte sich Langstrecklerin Veronika Witt. Im Lauf über 400 m zeigte die 15-jährige Nachwuchsläuferin in 62,96 sec. ihre Sprintfähigkeiten.



Burak Gürbüz stürmt zur neuen Hallenbestzeit.

Familien ANZEIGENSHOP



F 102-06
90 x 50 mm
ab 17,23*

GEBURT 12.1
43 x 90 mm
ab 52,00*

TD 12-12
90 x 90 mm
ab 102,96*

K03_15
43 x 30 mm
ab 17,00*

*inkl. MwSt., Preis variiert nach Auflage der Zeitung.

Online Familien-Anzeigen:
für alles was wirklich zählt!
shop.rautenberg.media

www.bestattungen-krechel.de



Verlassen Sie sich auf uns.
Wir achten Ihre Wünsche.



ZEIT UND RUHE.

Abschiednehmen braucht Raum.
In unserem Haus sind Sie ungestört.

Larstraße 145 · 53844 Troisdorf-Sieglar
Frankfurter Straße 40 · 53840 Troisdorf (02241) 4 25 82 Tag & Nacht

Kirche für dich

Am Sonntag findet um 11 Uhr ein Gottesdienst des Christus-Centrums in Troisdorf statt. Den Livestream kann man auf YouTube unter Christus Centrum Troisdorf sehen. Weitere Informationen sind auf unserer Homepa-

ge www.christus-centrum.de zu finden. Unsere Gottesdienste sind freundlich, aktuell und hoffnungsvoll. Ich lade Sie herzlich dazu ein, Ihr Benjamin Schellenberg

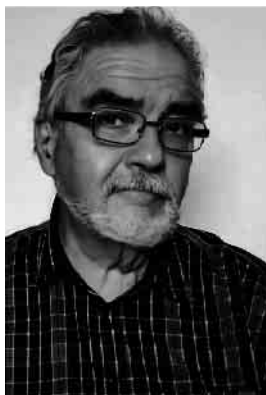

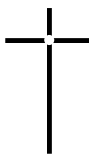

Hermann
Heidenreich

* 23.06.1953 † 08.12.2025

Danksagung

Von Herzen danken wir allen, die uns in der Zeit des Abschieds mit lieben Worten, Umarmungen, Gedanken und Spenden begleitet haben. Nach langer Krankheit, die er mit großer Tapferkeit getragen hat, durfte mein Mann, unser Vater, friedlich einschlafen.

Unser besonderer Dank gilt dem gesamten Team des Hospizes St. Klara Troisdorf für die liebevolle und würdevolle Begleitung in den letzten Wochen.

Gerda Heidenreich
im Namen aller Angehörigen

Evangelische Friedenskirchengemeinde Troisdorf

Ev. Kirche in Oberlar, Rotter See, Kriegsdorf, Sieglar, Bergheim, Mülleken, Eschmar und Spich

Zu folgenden Gottesdiensten laden wir herzlich ein:

**Sonntag 25. Januar
Kreuzkirche in Sieglar um 11 Uhr**
mit Pfarrer Lunkenheimer

Lukaskirche in Spich um 11 Uhr
mit Pfarrerin Plume

**Sonntag 1. Februar
Kreuzkirche in Sieglar
um 9.30 Uhr**

mit Abendmahl und Pfarrer Lunkenheimer

**Martin-Luther-Kirche in Oberlar
um 11 Uhr**

mit Abendmahl und Pfarrer Lunkenheimer

FriedenskinderChor

Ab 29. Januar neu in der Kreuzkirche Sieglar, für Kinder ab sechs Jahren mit Lust aufs gemeinsame Singen, donnerstags von 17 bis 17:45 Uhr, nähere Infos bei Kantor Johannes Merkle (0172 79 22 422)

Jecke Hoftöne
Offener Karnevalsachmittag im Martin-Luther-Haus Oberlar, bunt und inklusiv, am 5. Februar von 15 bis 17:30 Uhr

Jecke Orgeltöne
Ein karnevalistisches Orgelkonzert in der Kreuzkirche Sieglar mit Kantor Johannes Merkle, am 13. Februar um 18 Uhr

Taufmöglichkeiten

Kinder, Jugendliche und Erwachsene können die Taufe in Gottesdiensten am Sonntag feiern oder in unterschiedlichem Rahmen in einer Tauffeier. Sprechen Sie dazu gerne einen der Pfarrer, die Pfarrerin oder das Gemeindebüro an. Herzlich willkommen zur Taufe!

Gemeindeguppen

Informationen zu den Treffen und Möglichkeiten geben die Gruppenleitenden, die Mitglieder des Presbyteriums oder die Mitarbeitenden der Gemeinde.

Sozialberatung - Diakonische Hilfe
Vertrauliches Hilfsangebot der Diakonie Am Wildzaun 14 - offen für alle

Ute Lange
02241 / 40 00 35
0170 / 440 36 99

Seelsorge

Wenn Sie seelsorgliche Anliegen haben, rufen Sie gerne an!
Pfarrer Marc Jansen
02241 / 415 45
marc.jansen@ekir.de
Pfarrer Michael Lunkenheimer
02241 / 417 28
michael.lunkenheimer@ekir.de
Pfarrerin Katherina Plume
0157 / 50 44 85 64
katherina.plume@ekir.de



Evangelische Kirchengemeinde Troisdorf

Altenforst, Friedrich-Wilhelms-Hütte,
Troisdorf, Troisdorf West

Ev. Stadtkirche:
Offene Kirche und Kirchencafé in der Johanneskirche
Montag bis Freitag, 11:30 bis 15:30 Uhr, und Mittwoch, 11:30 bis 16:30 Uhr
Genießen Sie die Ruhe im Kirchraum, zünden Sie eine Kerze an, nehmen Sie sich Zeit zum Gebet. Mittwochs gibt es immer den leckeren selbstgebackenen Kuchen - kommen Sie gerne vorbei!

Unsere Veranstaltungen:

Freitag, 23. Januar

Politik-Talk:

Ein Blick auf das aktuelle Weltgeschehen mit J. Klussmann (Ev. Akademie)

19 Uhr - Johanneshaus

Vier Jahre Krieg in der Ukraine - Wie lange noch? - diese Frage wird uns bewegen. Zudem blicken wir auch auf die weiteren internationalen Konflikte, die unser Nachrichtengeschehen derzeit mitbestimmen.

Herzliche Einladung!

Eintritt: frei

Unsere Gottesdienste:

Sonntag, 25. Januar

Gottesdienst und Abendmahl mit Traubensaft und Kindergottesdienst

11 Uhr - Dietrich-Bonhoeffer Haus, Pfarrer Zölllich

Literatur-Gottesdienst

18 Uhr - Johanneskirche, Pfarrer Schmidt

Ein Roman, trifft auf die Bibel und uns

Mittwoch, 28. Januar

Mittendrin - Mittagsgebet

12:15 Uhr - Johanneskirche

Sonntag, 1. Februar

FamilienKirche mit Tauferinnerung
11 Uhr - Dietrich-Bonhoeffer Haus, Pfarrerin Zölllich

Seelsorge

Wir freuen uns über Ihren Anruf:

Pfarrer Sebastian Schmidt

0151 - 22 555 783

Pfarrerin Wiebke Zölllich

02241 - 97 29 58

Pfarrer Ingo Zölllich

02241 - 97 29 57



Eigentlich war alles selbstverständlich:
dass wir miteinander sprachen,
gemeinsam nachdachten,
zusammen lachten, weinten,
stritten und liebten.

Eigentlich war alles selbstverständlich
- nur das Ende nicht -

Tanja Ratschuweit

geb. Bornheim

* 2. September 1977

† 6. Januar 2026

In unseren Herzen wirst du immer bleiben.

**Andreas Ratschuweit
mit Justin
Andre Bornheim
sowie alle Anverwandten**

Kondolenzadresse:

Familie Ratschuweit c/o Bestattungen Esser,
Aulgasse 27-29, 53721 Siegburg

Die Trauerfeier und anschließende Urnenbeisetzung finden statt am Mittwoch, 28. Januar 2026, um 14:00 Uhr auf dem Friedhof in Spich, Am Friedhof 9, 53842 Troisdorf.

Von zugedachten Gestecken, Schalen oder Kränzen bitten wir abzusehen.

Kontakt und weitere Infos unter:
www.evangelischtroisdorf.de

Sie können bei uns in die Kirche eintreten:

Kircheneintrittsstelle:

Pfarrer Sebastian Schmidt

Tel. 0151- 22 555 783

schmidt@evangelischtroisdorf.de



Wir sind traurig, dass wir Abschied nehmen müssen,
aber dankbar, dass es dich gab.



*Wir haben sie geliebt.
Wir haben sie geehrt.
Wir werden sie vermissen.*

Irene Jost

geb. Schemuth

* 15. Juli 1948 † 14. Januar 2026

Horst

Ralf und Alexandra mit Niklas
Karsten und Jessica mit Mats und Malte
Thomas und Sabine mit Oskar und Janika

Kondolenzanschrift: Familie Jost, c/o Bestattungen Krechel, Larstraße 145, 53844 Troisdorf

Die Trauerfeier wird gehalten am Montag, dem 9. Februar 2026, um 12.00 Uhr in der Trauerhalle auf dem Friedhof in Troisdorf-Oberlar, Magdalenenstraße 41. Anschließend erfolgt die Urnenbeisetzung.

Anstelle von freundlich zugedachten Blumen und Kränzen bitten wir in Irenes Sinne um eine Spenden an den "AWO Ortsverein Troisdorf-Oberlar e.V.",
IBAN DE58 3706 9520 1206 8540 10, Kennwort: Irene Jost.

Katholische Kirchengemeinde St. Johannes Troisdorf

St. Johannes v.d.lat. Tore Sieglar,
St. Antonius Kriegsdorf, Herz Jesu FWH, St. Peter u. Paul Eschmar

Samstag, 24. Januar

16 Uhr - Herz Jesu Beichtgelegenheit
16:30 Uhr - Herz Jesu Rosenkranzgebet
17 Uhr - Herz Jesu Hl. Messe

Sonntag, 25. Januar

9:30 Uhr - Johanneskrankenhaus Hl. Messe
9:30 Uhr - St. Antonius Hl. Messe
11:15 Uhr - St. Johannes Familiengottesdienst

Dienstag, 27. Januar

18 Uhr - St. Peter und Paul Hl. Messe

Mittwoch 28. Januar

16 Uhr - Altenheim Sieglar Hl. Messe
18 Uhr - St. Antonius Hl. Messe
18 Uhr - St. Peter und Paul Rosenkranzgebet

Donnerstag, 29. Januar

17:30 Uhr - St. Johannes Rosenkranzgebet
18 Uhr - St. Johannes Hl. Messe

Samstag, 31. Januar

16 Uhr - Herz Jesu Beichtgelegenheit

16:30 Uhr - Herz Jesu Rosenkranzgebet

17 Uhr - Herz Jesu Hl. Messe

Sonntag, 1. Februar

9:30 Uhr - Johanneskrankenhaus Hl. Messe

10 Uhr - St. Johannes Kinderwortgottesdienst

11:15 Uhr - St. Johannes Hl. Messe

17 Uhr - St. Johannes Karnevals-konzert



*Von dem Menschen, den wir lieben,
wird immer etwas in unseren Herzen bleiben.
Etwas von seinen Träumen, etwas von seiner Hoffnung,
etwas von seinem Leben, alles von seiner Liebe.*

Karl-Heinz Jäger

* 31. Mai 1936 † 7. Dezember 2025

Herzlichen Dank

*für das tröstende Wort, gesprochen oder geschrieben, für einen
Händedruck, wenn Worte fehlten, für alle Zeichen der Liebe und
Freundschaft und das letzte ehrende Geleit.*

Diese Wertschätzung hat uns tief bewegt.

**Ria
mit Familie**

Troisdorf-Spich, im Januar 2026

Kath. Pfarreiengemeinschaft Siegmündung

Gottesdienste

im Zeitraum 24. Januar bis 1. Februar

Samstag, 24. Januar

18 Uhr - St. Dionysius:
Beichtgelegenheit

18:30 Uhr - St. Dionysius:
Hl. Messe

**Sonntag, 25. Januar, 3. Sonntag
im Jahreskreis - Bekehrung des**

Hl. Apostels Paulus

10 Uhr - St. Laurentius: Hl. Messe

11:30 Uhr - St. Adelheid:

Hl. Messe

Dienstag, 27. Januar

8:30 Uhr - St. Dionysius:

Morgengebet

9 Uhr - St. Dionysius: Hl. Messe

Mittwoch, 28. Januar

9 Uhr - St. Adelheid: Hl. Messe

Donnerstag, 29. Januar

18 Uhr - St. Dionysius:

Stille Anbetung

18:30 Uhr - St. Dionysius:

Hl. Messe

Freitag, 30. Januar

8:30 Uhr - St. Dionysius:

Morgengebet

17:55 Uhr - St. Laurentius:

Rosenkranz

18:30 Uhr - St. Laurentius:

Hl. Messe

Samstag, 31. Januar

18 Uhr - St. Dionysius:

Beichtgelegenheit

18:30 Uhr - St. Dionysius:

Hl. Messe

Sonntag, 1. Februar, 4. Sonntag im Jahreskreis

10 Uhr - St. Dionysius:

Familienandacht

10 Uhr - St. Laurentius: Hl. Messe

11:30 Uhr - St. Adelheid:

Hl. Messe

18:05 Uhr - St. Laurentius:

5nach6 - Die etwas andere Sonntagsmesse

Wir vermissen Dich . . .

Volker Krajenski

* 16. Januar 1966 † 14. Januar 2026

In Liebe:

Andrea

**mit Carmen und Till
und Familie**

Kondolenzanschrift:

Volker Krajenski

c/o Bestattungen Hoss & Fömpe

Hermann-Ehlers-Straße 48, 53840 Troisdorf

*Die Trauerfeier wird gehalten am Mittwoch, dem 28. Januar 2026, um 14:00 Uhr
in der Trauerhalle auf dem Friedhof in 53840 Troisdorf, Roncallistraße 79.*

*Die Urnenbeisetzung erfolgt zu einem späteren Zeitpunkt
im engsten Familienkreis vor Helgoland.*

*Anstelle von freundlich zugedachten Kranz- und Blumenspenden bitte ich um eine Zuwendung
für die Ausbildung und Verwirklichung der sportlichen Träume unserer Kinder.*

IBAN: DE88 2707 0024 0796 4125 00, Verwendungszweck: Carmen und Till.

Gottesdienste - Pfarreiengemeinschaft Siegmündung

Gottesdienste
im Zeitraum 24. Januar bis 1. Februar

Samstag, 24. Januar
18 Uhr - St. Dionysius:
Beichtgelegenheit
18:30 Uhr - St. Dionysius:
Hl. Messe
**Sonntag, 25. Januar, 3. Sonntag
im Jahreskreis - Bekehrung des
Hl. Apostels Paulus**
10 Uhr - St. Laurentius: Hl. Messe
11:30 Uhr - St. Adelheid:
Hl. Messe
18:05 Uhr - St. Laurentius:
5nach6 - Die etwas andere Sonntagsmesse

Dienstag, 27. Januar
8:30 Uhr - St. Dionysius:
Morgengebet
9 Uhr - St. Dionysius: Hl. Messe

Mittwoch, 28. Januar
9 Uhr - St. Adelheid: Hl. Messe

Donnerstag, 29. Januar
18 Uhr - St. Dionysius:
Stille Anbetung
18:30 Uhr - St. Dionysius:
Hl. Messe

Freitag, 30. Januar
8:30 Uhr - St. Dionysius:
Morgengebet
17:55 Uhr - St. Laurentius:
Rosenkranz
18:30 Uhr - St. Laurentius:
Hl. Messe

Samstag, 31. Januar
18 Uhr - St. Dionysius:
Beichtgelegenheit
18:30 Uhr - St. Dionysius:
Hl. Messe

**Sonntag, 1. Februar, 4. Sonntag
im Jahreskreis**
10 Uhr - St. Dionysius:
Familienandacht





**Bestattungen
Mondorf**

**Ihr kompetenter
Partner im Trauerfall**

Tel. 0228 - 945 82 49

**Buchenweg 10
Troisdorf-Bergheim
www.bestattungen-mondorf.de**





**Willi
Leidel**

* 6. November 1938

† 1. Januar 2026

*Einschlafen dürfen, wenn man das Leben
nicht mehr selbst gestalten kann,
ist der Weg zur Freiheit und Trost für alle.*

Du bleibst für immer in unsern Herzen:

Johanna

**Claudia und Christian
mit Marius und Marvin**

**Sabine und Rainer
mit Niklas und Tim**

sowie alle Anverwandten

Kondolenzanschrift: Willi Leidel
c/o Bestattungen Knipp
Niederkasseler Straße 13A
53842 Troisdorf-Spich

Die Urnenbeisetzung hat im engsten Familienkreis stattgefunden.



*Fürchte dich nicht,
denn ich habe dich erlöst;
ich habe dich bei deinem Namen gerufen,
du bist mein.
Jesaja 43,1*

Anneliese Aretz

geb. Cörvers

* 30. März 1933 † 12. Januar 2026

In Liebe und Dankbarkeit

**Kerstin und Ansgar
mit Max**

sowie alle Anverwandten

Traueranschrift: Familie Quiske
c/o Bestattungshaus Pütz, Kirchstraße 44, 53840 Troisdorf

Die Trauerfeier findet am Donnerstag, dem 5. Februar 2026, um 13.30 Uhr in der Trauerhalle des Bestattungshauses Pütz, Kirchstraße 44, in Troisdorf statt. Die Beisetzung der Urne erfolgt anschließend auf dem Waldfriedhof in Troisdorf, Heerstraße.

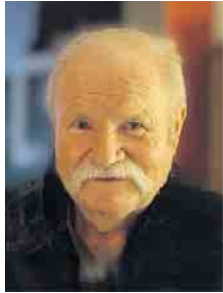

*Ein letzter Blick,
eine letzte Umarmung,
ein letztes „Ich hab’ dich lieb“,
dann bist du
friedlich eingeschlafen.*

Eckehard Ziebarth

* 19. März 1941 † 15. Januar 2026

Wir vermissen dich so sehr
Anja und Ralf Röcker

Die Beisetzung findet auf Wunsch des Verstorbenen
im engsten Kreis statt.

Kondolenzadresse: Eckehard Ziebarth
c/o Bestattungen Mondorf,
Provinzialstraße 63a, 53859 Niederkassel-Mondorf



Pfarreiengemeinschaft Troisdorf

St. Georg, St. Gerhard, St. Hippolytus,
St. Maria Königin, St. Mariä Himmelfahrt,
Hl. Familie

Samstag, 24. Januar

16 Uhr - Heilige Familie
Beichtgelegenheit
17 Uhr - Heilige Familie Hl. Messe
17 Uhr - Seniorenhaus Spich
Hl. Messe
18:30 Uhr - St. Gerhard Hl. Messe
18:30 Uhr - St. Josef-Hospital
Hl. Messe

Sonntag, 25. Januar

8:15 Uhr - St. Georg Hl. Messe
9:30 Uhr - St. Mariä Himmelfahrt
Hl. Messe mit Kindergottesdienst
11 Uhr - St. Maria Königin Hl.
Messe in vietnamesischer Sprache
11:15 Uhr - St. Hippolytus
Hl. Messe
16 Uhr - St. Mariä Himmelfahrt
Karnevalistische Andacht
18 Uhr - St. Maria Königin
Hl. Messe

Montag, 26. Januar

9 Uhr - St. Hippolytus Hl. Messe
18:15 Uhr - St. Josef-Hospital Ves-
pergottesdienst mit anschl. Eu-
charistischen Anbetung

Dienstag, 27. Januar

8 Uhr - St. Hippolytus Schulgot-

tesdienst Schule Schloßstraße
9 Uhr - St. Hippolytus Hl. Messe
10:30 Uhr - Seniorenresidenz
St. Franziskus Hl. Messe

Mittwoch, 28. Januar

8 Uhr - St. Maria Königin
Schulgottesdienst
9 Uhr - St. Hippolytus Hl. Messe

Donnerstag, 29. Januar

8:15 Uhr - ev. Lukaskirche, Spich
Schulgottesdienst
8:30 Uhr - ev. Johanneskirche, Tdf.
Gottesdienst Realschule Am
Heimbach

9 Uhr - St. Hippolytus Hl. Messe

Freitag, 30. Januar

9 Uhr - St. Hippolytus Hl. Messe
16 Uhr - St. Hippolytus Rosen-
kranzgebet
18 Uhr - St. Mariä Himmelfahrt
Hl. Messe

Samstag, 31. Januar

16 Uhr - Heilige Familie
Beichtgelegenheit
17 Uhr - Heilige Familie Hl. Messe
17 Uhr - Seniorenhaus Spich
Hl. Messe

18:30 Uhr - St. Gerhard Hl. Messe
18:30 Uhr - St. Josef-Hospital
Hl. Messe

Sonntag, 1. Februar

9:30 Uhr - St. Georg Hl. Messe
9:30 Uhr - St. Mariä Himmelfahrt
Hl. Messe

11:15 Uhr - St. Hippolytus Famili-
engottesdienst

14 Uhr - St. Mariä Himmelfahrt
Taufe

15 Uhr - St. Maria Königin Rosen-
kranzandacht der vietnamesi-
schen Gemeinde

18 Uhr - St. Maria Königin
Hl. Messe



Ein neuer Stern ist aufgegangen am Himmel unserer Erinnerungen...

*Voller Liebe und Dankbarkeit nehmen wir Abschied von unserer
liebenswerten und tapferen Mutter, Schwiegermutter, Oma, Uroma und Freundin*

Karla Czinczoll

geb. Röhrig

* 25. November 1940 † 13. Januar 2026

*Du wirst uns immer ein Vorbild sein und wir werden deinen Humor, deine Ratschläge in allen
Lebenslagen sowie deinen unbändigen Lebenswillen vermissen.*

**Karola und Guido Overath
mit Rico, Nils, Tim und
Marco und Katja mit Arno Emil**

**Karin Mauersberger
sowie alle Anverwandten**

*Traueranschrift: Familie Overath
c/o Bestattungshaus Pütz, Kirchstraße 44, 53840 Troisdorf*

*Die Trauerfeier findet am Dienstag, dem 10. Februar 2026, um 10.00 Uhr in der Trauerhalle des
Bestattungshauses Pütz, Kirchstraße 44, in Troisdorf statt. Die Beisetzung der Urne erfolgt
anschließend auf dem Waldfriedhof in Troisdorf, Heerstraße.*

*Anstelle freundlich zugedachter Kränze und Blumen bitten wir um eine Spende für das Elisabeth
Hospiz in Lohmar-Deesem, Bank für Sozialwirtschaft in Köln, IBAN: DE98 3702 0500 0007 0072 00,
Kennwort: „Karla Czinczoll“.*



- Beerdigungen auf allen Friedhöfen
- Erd-, Feuer-, See- und Baumbestattungen
- Bestattungsvorsorge
- Klimatisierte Trauerhalle
- Klima- und Versorgungsräume

Wir sind jederzeit für Sie da
02241 – 42 7 43

Niederkasseler Straße 13A in 53842 Troisdorf-Spich

Literaturgottesdienst zum Roman „Über Menschen“ von Juli Zeh

Eintritt frei!

Der Roman „Über Menschen“ von Juli Zeh ist im Frühjahr 2021 erschienen und war ein Bestseller in der Corona-Zeit. Das Buch ist während der Corona-Zeit entstanden und handelt von Dora, einer jungen Frau aus Berlin, die in der Pandemie nach Brandenburg aufs Land zieht. Hier wie dort ist Dora mit Konflikten konfrontiert und sucht nach einem neuen Weg für sich selbst. Dieser kurzweilige, schlaue und humorvolle Roman trifft im Literaturgottesdienst am Sonntag, 25. Januar, um 18 Uhr in der Troisdorfer Johanneskirche (Viktoriastraße 1) auf biblische Gedanken und den christlichen Glauben. Wie gehen wir damit um, dass die Lebenswelten und Einstellungen von Menschen heute

anscheinend auseinanderdriften? Wie ist ein Miteinander möglich, wo Lebensweisen und Einstellungen von Menschen konfliktreich aufeinandertreffen? Diese Fragen beschäftigen uns. Sie sind herzlich eingeladen, den Literaturgottesdienst mitzufeiern und mit nach Antworten zu suchen.



**RUNDBLICK-
TROISDORF.DE**



*Du siehst den Garten nicht mehr grünen,
in dem du einst so froh geschaffst.
Siehst deine Blumen nicht mehr blühen,
weil dir der Tod nahm alle Kraft.
Schlafe nun in Frieden und ruhe sanft.*

Traurig und mit bleibender Erinnerung
nehmen wir Abschied von



Maria Knauf

geb. Kolf

* 19. November 1935 † 13. Januar 2026

Monika, Marina und Jürgen
sowie alle Verwandten

Kondolenzanschrift: Familie Knauf, c/o Bestattungen
Krechel, Larstraße 145, 53844 Troisdorf

Der Wortgottesdienst wird gehalten am Donnerstag,
dem 5. Februar 2026, um 10.30 Uhr auf dem Friedhof
in Troisdorf-Kriegsdorf, Reichensteinstraße 51.

Anschließend erfolgt die Urnenbeisetzung.
Von Beileidsbekundungen am Grab bitten wir abzusehen.



Resi Meurer

geb. Raaf

* 15. Januar 1949
† 1. Januar 2026

*Als Gott sah, dass dir der Weg zu lang,
der Hügel zu steil, das Atmen zu schwer wurde,
legte er seinen Arm um dich und sprach: "Komm heim".*

Du bleibst für immer in unseren Herzen:

**Hans Josef
Jochen und Wiebke
mit Jessica
Erika und Reinhold
Anneliese
Paul und Gabi
Renate**

sowie alle Anverwandten

Kondolenzanschrift: Resi Meurer
c/o Bestattungen Knipp
Niederkasseler Straße 13A
53842 Troisdorf-Spich

Die Trauerfeier wird gehalten am Donnerstag, dem
29. Januar 2026, um 14:00 Uhr in der Trauerhalle auf
dem Friedhof in 53842 Troisdorf-Spich, Am Friedhof 9.

Anschließend ist die Urnenbeisetzung.

Von Kranz- und Blumenspenden bitten wir abzusehen.



**Peter
Ehrhardt**

* 17. April 1940
† 12. Januar 2026

Statt Karten

*Ein lockerer Spruch auf den Lippen,
bei dem man nicht gleich wusste, wie er gemeint war -
das war dein Markenzeichen, „Keller-Pitter“.
Du hast alle gern zum Lachen gebracht und hattest immer ein
offenes Ohr für deine Familie, Freunde, Mitarbeiter und Gäste der
Kegelklause. Ein Schankwirt mit Seele: gutmütig, hilfsbereit und
lebensfroh. Nichts ging für dich über Helgas Essen
und mit ihr über die Tanzfläche zu fegen.
Für deine Frau und Tochter hast du immer alles gegeben.
Du warst ein Macher und ein Kämpfer bis zum Schluss.
In unseren Herzen wirst du ewig weiterleben.*

In Liebe und Dankbarkeit:

**Sandra
Ulla und Jürgen
mit Michael und Jörg
Petra**

sowie alle Anverwandten und Freunde

Kondolenzanschrift: Peter Ehrhardt
c/o Bestattungen Knipp
Niederkasseler Str. 13A
53842 Troisdorf-Spich

Die Trauerfeier wird gehalten am Freitag, dem 6. Februar
2026, um 10:30 Uhr in der Trauerhalle auf dem Friedhof in
53842 Troisdorf-Spich, Am Friedhof 9.

Anschließend ist die Urnenbeisetzung.

Von Kranz- und Blumenspenden bitten wir abzusehen.

„Nacht der Liebenden“

Ein Segen für Eure Liebe

Termin: Freitag, 6. Februar,
19:30 bis 21 Uhr
Ort: Johanneshaus, Troisdorf
(Kronprinzenstraße 14,
53840 Troisdorf)

Anmeldung: Per E-Mail über
tickets@evangelischtroisdorf.de
(bis zum 31. Januar)

Am 6. Februar um 19:30 Uhr ist es wieder so weit: Bereits das dritte Jahr in Folge findet in zeitlicher Nähe zum Valentinstag mit der „Nacht der Liebenden“ ein besonderes Event im Rahmen der Stadtkirche Troisdorf statt. Eingeladen sind Paare, die ihre Liebe miteinander feiern wollen - in aller Vielfalt und unabhängig von Alter und Kirchenzugehörigkeit. Im Saal des Johanneshauses (Kronprinzenstraße 14) werden Tische mit Kerzen für je ein Paar aufgestellt, es gibt italienisches Essen in mehreren Gängen. Sängerin Lisa Kühnemann und Pfarrer Sebastian Schmidt haben erneut nicht-kitschige Liebeslieder aus Pop und Jazz ausgesucht, die mit biblischen Gedanken zu Liebe und Partnerschaft zusammenklingen. Kleine Impulse sollen Sie als Paar miteinander ins Gespräch bringen. Und am Ende hat jedes Paar die Möglichkeit, sich ganz persönlich segnen zu lassen. Um teilzunehmen, ist eine Anmeldung per E-Mail über tickets@evangelischtroisdorf.de oder per Telefon bei Pfr. Schmidt (0151 22 555 783) nötig; Anmeldeschluss ist der 31. Januar. Für den Abend bitten wir um einen Kostenbeitrag von 60 Euro pro Paar. Die Teilnahme ist aus organisatorischen Gründen auf 20 Paare begrenzt.



*Wir sind unendlich traurig, dass du nicht mehr bei uns bist.
Du warst der Mittelpunkt unserer Familie -
warmherzig, fürsorglich und immer für uns da.
Du fehlst uns so sehr.*



In liebevoller Erinnerung nehmen wir Abschied
von meiner Ehefrau, unserer Mutter, Oma und Uroma

Dora Hanna Heidgen

geb. Walter

* 10. Juli 1931 † 15. Januar 2026

In Liebe und Dankbarkeit
Peter

Petra und Frank
mit Tobias, Alina und Marie
mit Christina, Tobias und Lilli

Christian und Astrid
mit Timo und Melvin
Andreas und Ricarda
mit Jakob und Maja

Kondolenzanschrift: Familie Heidgen
c/o Bestattungen Krechel, Larstraße 145, 53844 Troisdorf

Der Wortgottesdienst wird gehalten am Donnerstag, dem 5. Februar 2026,
um 11.30 Uhr in der Kreuzkirche in Troisdorf- Sieglar, Grabenstraße 65.

Im Anschluss erfolgt die Urnenbeisetzung auf dem
Alten Friedhof in Sieglar, Steinstraße 20a.



Ernst Mannherz

* 24. September 1942
† 22. November 2025

*Menschen, die wir lieben,
gehen uns nicht verloren,
denn sie hinterlassen
Spuren in unseren Herzen.*

Herzlichen Dank

*allen, die sich in stiller Trauer mit uns verbunden fühlten, und
ihre liebevolle Anteilnahme auf so vielfältiger Art zum
Ausdruck brachten.*

**Marita Mannherz
mit Familie**

Troisdorf-Fr.-Wilh.-Hütte, im Januar 2026



Helga Forsbach

geb. Daniels

* 18. Januar 1941
† 1. November 2025

*Die Erinnerungen, die Du uns gegeben hast,
sind zu wertvoll, als dass wir sie jemals vergessen könnten.*

Herzlichen Dank

*für das tröstende Wort, gesprochen oder geschrieben, für einen Händedruck,
wenn Worte fehlten, für alle Zeichen der Liebe und Freundschaft und das
ehrende letzte Geleit.*

Diese Wertschätzung hat uns tief bewegt.

**Mike
René
mit Familien**

Troisdorf-Fr.-Wilh.-Hütte, im Januar 2026



Wir denken in Liebe und Verbundenheit
an unsere Mutter

Maria Josten

* 27. Juni 1927 † 29. Januar 2025

**Deine Töchter
Brigitte, Angelika & Ursula mit Familien**

Und plötzlich zerteilt ein einziger Tag das
Leben in ein Davor und Danach.
Und plötzlich ist alles grau und still –
Erinnerungen kommen, eine unendliche
Traurigkeit.



Die nächste Ausgabe erscheint am:
Samstag, 31. Januar 2026
 Annahmeschluss ist am:
28.01.2026 um 10 Uhr

RAUTENBERG MEDIA Zeitungspapier –
 PEFC & FSC:
 Made of paper awarded the EU Ecolabel
 LIC no. NOR/011/002, supplied by Norske Skog

IMPRESSUM

RUNDBLICK TROISDORF

HERAUSGEBER, DRUCK UND VERLAG

RAUTENBERG MEDIA KG
 Kasinostraße 28-30 · 53840 Troisdorf
 HRA 3455 (Amtsgericht Siegburg)
 USt-ID: DE214364185
 Komplementär: Dr. Franz-Wilhelm Otten
 Tel. 02241 260-0
 willkommen@rautenberg.media

Verantwortlich für den redaktionellen Teil,
 gemäß § 18 Abs. 2 MStV:
 Nathalie Lang und Corinna Hanf
 Verantwortlich für den Anzeigenteil:
 Dunja Rebinski

ERSCHEINUNG wöchentlich

RUBRIKWEISE

INHALTLICHE VERANTWORTUNG

Amtliche Bekanntmachungen:
 Stadtverwaltung Troisdorf
 Bürgermeister Alexander Biber
 Kölner Straße 176 · 53840 Troisdorf

Die inhaltliche Verantwortung für die Beiträge in den oben
 genannten Rubriken liegt bei den jeweils benannten Personen
 bzw. Institutionen. Die Redaktion nimmt keine inhaltliche
 Prüfung dieser Beiträge vor.

Verteilung & rechtliche Hinweise

Kostenlose Haushaltsverteilung in Troisdorf. Keine Zustell-
 garantie. Einzelheft: 5,00 € zzgl. Porto (Bestellung über die
 Herausgeberin). Geschützte Warenzeichen sind meist
 nicht gesondert gekennzeichnet; fehlende Hinweise be-
 gründen kein Nutzungsrecht. Namentlich gekennzeichnete
 Beiträge geben nicht zwingend die Meinung der Redak-
 tion wieder.

Pressematerial & eingesandte Inhalte

Eingesandtes Material wird nicht zurückgesandt. Ein An-
 spruch auf Veröffentlichung besteht nicht. Die Einreichenden
 haften für Inhalte, Recheklarheit und vollständige
 Quellenangaben. Mit der Einreichung wird Rautenberg Media
 ein einfaches Nutzungsrecht zur Veröffentlichung in
 Print- und Onlinemedien eingeräumt – auch für Bildmate-
 rial. Die Einreichenden garantieren die Rechteinhaber-
 schaft und stellen Rautenberg Media von Ansprüchen Dritter
 frei. Bei versehentlichem Weglassen von Namens- oder
 Quellenangaben verzichten sie auf daraus entstehende An-
 sprüche. Fremdbeiträge erscheinen auf Verantwortung der
 jeweiligen Einreichenden. Die Redaktion wählt aus und be-
 arbeitet, übernimmt aber keine Haftung für Inhalte.

KONTAKT

MEDIENBERATER

André Rader
 Fon 02241 260-407
 a.rader@rautenberg.media

VERTEILUNG

Regio Presse Vertrieb GmbH
 mail@regio-pressevertrieb.de
 regio-pressevertrieb.de

VERKAUF

Fon 02241 260-112
 verkauf@rautenberg.media

REDAKTION

Fon 02241 260-250 /-212
 redaktion@rautenberg.media

RAUTENBERG MEDIA ONLINE

rautenberg.media
 facebook.de/rautenbergmedia
 instagram.de/rautenberg_media
 youtube.com/@rautenbergmedia



ZEITUNG

rundblick-troisdorf.de/e-paper
 rundblick-troisdorf.de

SHOP

rautenberg.media/anzeigen

LOKALER GEHT'S NICHT

Für Nordrhein-Westfalen publiziert Rautenberg
 Media über 80 Städte- und Gemeinde-
 zeitungen.

Mehr unter: rautenberg.media

- ZEITUNG
- DRUCK
- WEB
- FILM

PRIVATE & GESCHÄFTLICHE KLEINANZEIGEN

ONLINE BESTELLEN

www.rautenberg.media/kleinanzeigen

Angebote

Immobilien

Eigentumswohnung/-en

Apartment zu verkaufen

Floraplatz 8, 53840 Troisdorf. 1 Zimmer, Küche, Diele, Bad, 42 m², 3. Etage links. Preis: 112.000 € VB. Tel.: 0157 54143666

Kaufgesuch

Frau Stefan kauft

Pelze, Lederjacken, Schreib-Nähmaschinen, Abendgarderobe, Porzellan, Zinn, Krüge, Trachten, Taschen, Uhren, Münzen, Schmuck, Zahngold, Silberbesteck, Bilder, Ölgemälde, Bernstein, Hirschgeweihe, seriöse Kaufabwicklung. TEL: 015787151734, Mo-So, 9-20 Uhr.

Gesuche

Kaufgesuch

Kaufe Klaviere, Weine & Cognac

Achtung sofort Bargeld für Näh-/Schreibmasch., Bücher, Tischwäsche, Rollatoren, Zinn, Tafelsilber, Münzen, Modeschmuck, Pelze, Armband-/Taschenuhren, Bekleidung D/H! Kaufe alles aus Wohnungsauflösung. Gerne machen wir Ihnen ein seriöses Angebot Tel.: 0177-3991619 Hr. Braun

Rund ums Haus

Sonstiges

Renovierarbeiten rund ums Haus wie z.B. Fliesen legen, Malerarbeiten, Tapezieren, Badezimmer erneuern, Zäune legen, Pflaster erneuern und Gartenarbeit. Tel.: 01578 71 517 34



FENSTERPUTZER

☎ 0 22 41-40 41 84 + 01 71-57 43 954

Für privat oder geschäftlich. www.fensterputzer-mielke.de

TERRASSENREINIGUNG & EINFahrTEN

WINTERGÄRTEN & VORDÄCHER

☎ 02241 404184 + 0171 5743954 • www.fensterputzer-mielke.de

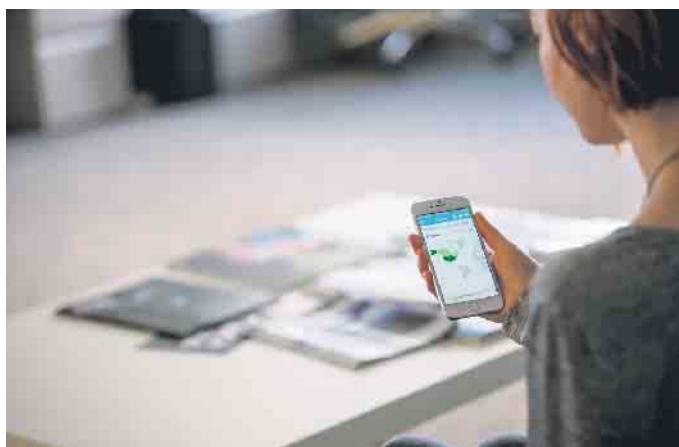

UMZÜGE



GILGEN & CO. GMBH
 Möbeltransporte • Spedition • Lagerung

www.gilgen-umzuege.de
 Tel. 0 22 41 - 33 77 92

NAH-FERN-INTERNATIONAL-ÜBERSEE

UMZÜGE DUVE

Tel.: 0 22 41 / 6 43 13
www.umzuege-duve.de

Verpackung-Montage aller Systeme
 Küchenmontage-Änderungen-Lagerung
 Komplettservice-Möbelaufzug

KLEINANZEIGEN

PRIVATE & GESCHÄFTLICH

ONLINE BESTELLEN

rautenberg.media/kleinanzeigen

Ihre private*
 KLEINANZEIGE

bis 100 Zeichen
 in dieser Zeitung

ab 6,99 €

*gewerbliche Kleinanzeige ab 13,99 €

■
■
■
■
 RAUTENBERG MEDIA

RAUTENBERG MEDIA

Familien

ANZEIGENSHOP

GEBURT 12.1

43 x 90 mm

ab 52,00*

Für alles was wirklich zählt!

shop.rautenberg.media



Azubi gesucht?

Wie Unternehmen junge Talente wirklich erreichen

Die Suche nach Auszubildenden ist längst zur Herausforderung geworden - nicht nur für kleine Betriebe, sondern auch für mittelständische Unternehmen und Konzerne. Die demografische Entwicklung, veränderte Wertevorstellungen und ein überhitzter Arbeitsmarkt treffen sich genau dort, wo viele Unternehmen Nachwuchs suchen. Gefragt ist heute ein Umdenken - nicht zwingend in der Qualität der Ausbildung, sondern in der Art, wie sie kommuniziert wird.

Junge Menschen lassen sich nicht mehr allein durch sichere Jobs oder Übernahmegarantien gewinnen. Sie suchen Sinn, Atmosphäre und Perspektiven. Was zählt, ist das Gesamtpaket - und das beginnt nicht mit dem ersten Arbeitstag, sondern mit dem ersten Eindruck. Der wiederum entsteht oft viel früher als gedacht: bei einem Messebesuch, einem Schulprojekt, einem Praktikum oder einem Bericht in der Regionalzeitung. Wer es schafft, sich hier als nahbarer, engagierter und moderner Ausbildungsbetrieb zu zeigen, sammelt Pluspunkte.

Auch der Ton macht die Musik. Wenn Jugendliche das Gefühl haben, angesprochen, statt belehrt zu werden, steigt die Chance, dass sie sich bewerben. Ein wertschätzender, klarer und glaubwürdiger Auftritt kann mehr bewirken als

jede noch so teure Werbekampagne. Dazu gehört auch, den Bewerbungsprozess möglichst unkompliziert zu gestalten. Lange Formulare, starre Abläufe und Wartezeiten von mehreren Wochen schrecken ab. Wer schnell, klar und auf Augenhöhe kommuniziert, signalisiert: Wir wollen dich wirklich kennenlernen.

Ein oft unterschätzter Faktor in der Außendarstellung sind die eigenen Auszubildenden. Sie wissen am besten, was den Einstieg im Betrieb besonders macht. Ihre Stimmen können - etwa in Form von Erfahrungsberichten oder Präsentationen an Schulen - zum entscheidenden Argument werden. Denn Vertrauen entsteht nicht durch Slogans, sondern durch Menschen.

Schließlich lohnt es sich, bestehende Netzwerke zu pflegen und neue aufzubauen - mit Schulen, Berufsberatungen, Kammern und regionalen Initiativen. Eine starke Ausbildungsmarke wächst nicht über Nacht, aber sie wächst - mit Haltung, Kontinuität und echtem Interesse an jungen Menschen. Azubis zu finden, ist heute kein Selbstläufer mehr. Aber für Unternehmen, die bereit sind, sich auf die veränderte Lebenswelt junger Menschen einzulassen, eröffnen sich neue Chancen. Denn wer zuhört, bleibt im Gespräch - und wer im Gespräch bleibt, wird gefunden.



DIE SPD-FRAKTION SUCHT:

FRAKTIONSASSISTENT:IN

Die SPD-Fraktion im Rat der Stadt Troisdorf sucht zum nächstmöglichen Zeitpunkt eine:n Fraktionsassistent:in (w/m/d, 10 Std./Woche).

Die Stelle ist befristet bis zum Ende der Ratsperiode.

Zu den künftigen Aufgaben zählen unter anderem:

- » Selbstständige Organisation des Fraktionsbüros
- » Vor- und Nachbereitung von Sitzungen
- » Koordination der internen Kommunikation und Zusammenarbeit
- » Planung und Durchführung von Veranstaltungen

Wir bieten Ihnen:

- » Abwechslungsreiche und interessante Tätigkeit in einem angenehmen und kollegialen Arbeitsumfeld
- » Gute Bezahlung, orientiert an einer vergleichbaren Tätigkeit im Öffentlichen Dienst
- » Verkehrsgünstig gelegene Arbeitsstelle

Die vollständige Ausschreibung findet sich unter www.spd-troisdorf.de.
Bewerbung mit aussagekräftigen Unterlagen bis 14.02.2026 an: fraktion@spd-troisdorf.de.
Ansprechpartner: René Wirtz und Daniel Engel



Mitarbeiter*in Übermittagsbetreuung Verlässliche Grundschule gesucht

Zur Verstärkung unseres Teams in der Verlässlichen Grundschule Eschmar suchen wir Dich zum nächstmöglichen Zeitpunkt. Wir benötigen Unterstützung bei der Betreuung von Grundschulkindern nach Schulschluss in der Zeit von 11:30 Uhr bis 14:00 Uhr.

Das bringst Du mit:

- Erfahrung in der Übermittagsbetreuung und im OGS-Bereich von Vorteil
- Einfühlungsvermögen und Zuverlässigkeit sowie die Bereitschaft, mit einem Team zusammen zu arbeiten
- Vertrauensvoller und begeisterungsfähiger Umgang mit den Kindern
- Freude an der Arbeit mit Kindern im Grundschulalter

Darauf kannst Du Dich freuen:

- Einen unbefristeten Arbeitsvertrag auf Minijob-Basis (derzeit Mindestlohn 15 €/Std.)
- Schutz- und Rechtekonzept
- Mitgestaltung der Zukunft und innovative Umsetzung pädagogischer Konzepte
- Persönliche Wertschätzung, Zusammenarbeit auf Augenhöhe und ein gutes Arbeitsklima

Der Einstieg ist unkompliziert und kurzfristig nach einer Hospitation möglich!

Wir freuen uns auf Deine Bewerbung - gleich hier bewerben: info@verlaessliche-grundschule.de

„YES, WE CAN!“ - Hoffnung und Perspektive

„YES, WE CAN!“ richtet sich an junge Männer im Alter von 18 bis 35 Jahren aus Troisdorf, die weder in Arbeit noch in Ausbildung sind und nicht an Maßnahmen des Jobcenters, der Agentur für Arbeit oder des Bundesamtes für Migration und Flüchtlinge (BAMF) teilnehmen. Ziel des Projekts ist die Förderung der sozialen und beruflichen Integration der Teilnehmer. Coach Mustafa Abdul-Hak unterstützt die Teilnehmenden dabei, einen Weg in Schule, Ausbildung oder Beruf zu finden. Fünf ehrenamtliche MentorInnen stehen den Teilnehmern bei persönlichen, beruflichen und gesundheitlichen Themen zur Seite. Ihre Bereitschaft zuzuhören und Bedürfnisse ernst zu nehmen trägt maßgeblich dazu bei, dass eine Integration in Schule oder Beruf gelingt. In einigen Fällen erhalten auch Familienangehörige der Teilneh-



mer Unterstützung durch die Fachdienste des SKM Rhein-Sieg, um damit den Fokus der Teilnehmer auf ihre berufliche und soziale Entwicklung zu stärken.

Ein Teilnehmer aus Afghanistan, heute 22 Jahre alt, berichtet:

„Ich kam 2021 als unbegleiteter, minderjähriger Flüchtling nach Deutschland. 2023 lernte ich Mustafa Abdul-Hak kennen, zu dieser Zeit war ich kurz davor, mein Zimmer in einer WG zu verlieren, meine finanzielle Situation war völlig ungeklärt, eine Ausbildung zum Elektroniker hatte ich abgebrochen.

Grund hierfür waren unter anderem Geschehnisse im afghanischen Bürgerkrieg. Mein Vater kam als Polizist vor meinen Augen zu Tode. Ich floh daraufhin nach Deutschland, meine Mutter und meine Geschwister flohen nach Pakistan. Als Familie eines Polizisten waren wir von den Taliban geächtet. Meine Hoffnung war es, mit einem guten Job in einer Fabrik meine Mutter und meine Geschwister finanziell unterstützen zu können.“

Damit machte S. auch die grundlegende Erfahrung, dass nicht immer unsere Vorstellungen greifen, wie man sich als junger Mensch ein Leben in einem fremden Land aufbauen kann. Es gibt viele äußere, aber auch familiäre

Einflüsse und persönliche Erfahrungen, die das Leben bestimmen, viele von uns kennen Kinder, die für ihre Eltern übersetzen und die Schule schwänzen u. v. m.

Wir konnten S. unterstützen, einen Arbeitsplatz zu finden, er arbeitete zunächst ein Jahr lang als Pizzabäcker, musste diese Tätigkeit aber aufgrund psychischer Probleme wieder aufgeben. In dieser Phase war die betreuende Mentorin eine besondere Stütze. Sie half S., einen Psychologen zu finden und unterstützte ihn, in Kontakt zum betreuten Wohnen des SKM zu treten. Heute hat S. einen Vollzeitjob in einem kunststoffverarbeitenden Betrieb in Troisdorf, wird nach wie vor von einer Sozialarbeiterin des SKM begleitet und unterstützt seine Familie in Pakistan.

„YES, WE CAN!“ kooperiert eng mit dem Jobcenter Troisdorf, dem Sozialamt der Stadt Troisdorf, der Katholischen Pfarreiengemeinschaft Troisdorf und der IGK - Bildungs-Akademie Bonn / Rhein-Sieg e. V.

Das Projekt „YES, WE CAN!“ ist Teil des Programms „Win-Win - Durch Kooperation zur Integration“ des Europäischen Sozialfonds Plus. Der Förderzeitraum läuft von November 2023 bis Oktober 2027.

Derzeit begleitet „YES WE CAN“ 24 junge Männer aus neun Nationen. Seit Projektbeginn nahmen insgesamt 49 Personen am Projekt teil, von denen 28 in sozialversicherungspflichtigen Beschäftigungen stehen und nicht mehr auf Leistungen des Jobcenters angewiesen sind.

Weitere Informationen unter: caritas.erzbistum-koeln.de/rhein-sieg-skm

Peter Kittlaus IVD
Immobilien & Hausverwaltung
Fachkraft Hausverwaltung (m/w/d)
Unser Hausverwaltungs-Team sucht Verstärkung in Festanstellung (25 h/Wo), erfahren in der Mieterabrechnung, Durchführung von Eigentümerversammlungen mit buchhalterischen Kenntnissen. Wir freuen uns auf Ihre Bewerbung: pk@immobilien-kittlaus.de
mobil: 0171-7106184
Bahnhofstraße 12, 53721 Siegburg, www.immobilien-kittlaus.de

Suche eine gut deutschsprechende Reinigungshilfe, 3 Stunden die Woche, Troisdorf-Mitte, Tel. 0174 4680018.

WIR sind ein mittelständisches Medienhaus in Troisdorf. **Zur Erweiterung unseres Teams suchen wir**
TEAM VERSAND & PRODUKTION
Aushilfen (m/w/d)
Mindestens 18 Jahre, körperlich belastbar, flexible Arbeitszeiten.
Wir freuen uns auf Dich! Bitte Bewerbung telefonisch unter 02241 260-122 oder per E-Mail an: TEAM HR | karriere@rautenberg.media
Stichwort: TEAM VERSAND & PRODUKTION



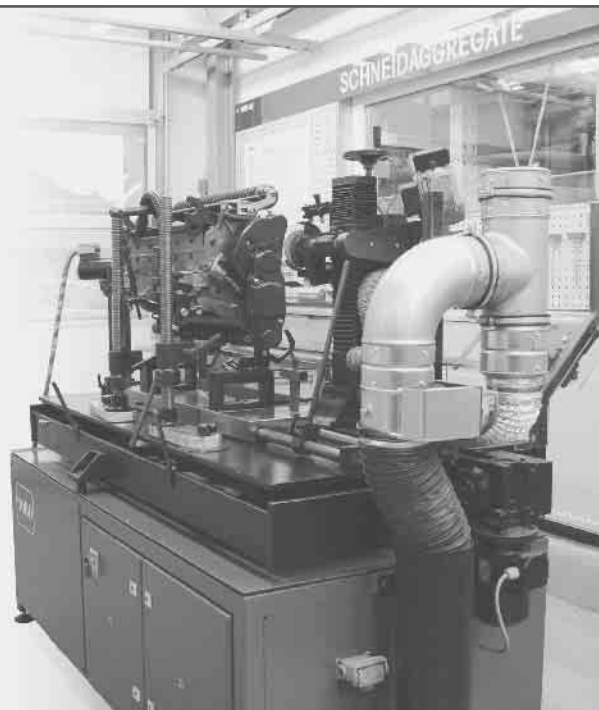

HANDWERKSQUALITÄT FÜR STARKE MARKEN

Schneidwerkzeugmechaniker (m/w)

Schwerpunkt Präzisions-Mähaggregate

Der Arbeitsplatz im Werkstattbetrieb

Gebaut von Technikern für Techniker. Alles da, was Sie brauchen: Hochdruckvorreinigung, Top-Werkzeug- und Handhabungsausstattung, WEMA-Ettrich Rund- und Flachsleifmaschine (konventionell).

Die Arbeit

Abwechslungsreich – für anspruchsvolle Profi-Kunden. Neben dem Schliff von Spindeln und Untermessern übernehmen Sie zugehörige Mechanikreparaturen und die Montage von Neuaggregaten.

Ihre Fähigkeiten

Handwerklich stark, flink Wege findend. Verlässlicher Mensch mit Mannschaftsgeist. Wissen wollen, Ideen haben und machen.

Unsere Basis

40 Jahre Dienst an den Werten unserer Kunden und natürlich auch für die eigene Arbeitsfreude.

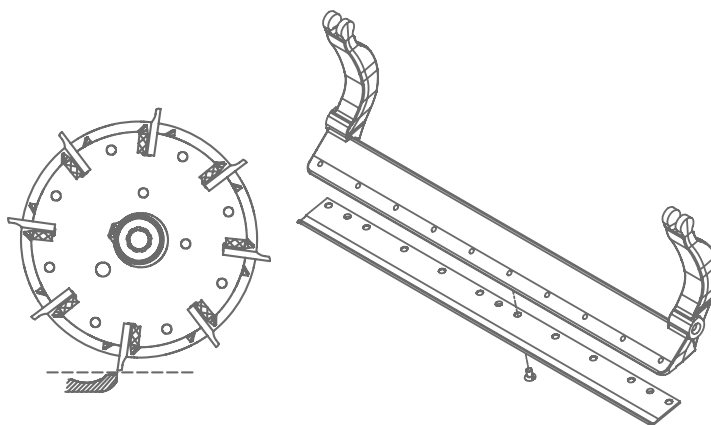
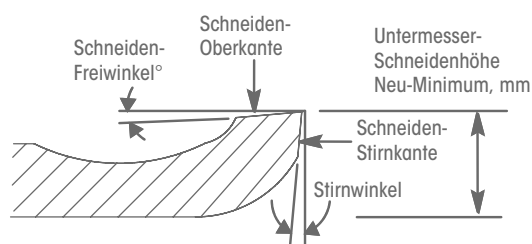

Vertrauliche Kontaktaufnahme:

Fragen beantwortet Ihnen unser externer Partner, Peter Trappe. Täglich bis 22 Uhr – oder senden Sie eine E-Mail an: beruf@hrkommunikation.de.



Tel. Nr. 0151-61221133

Ihre Unterlagen können sie uns auch gedruckt schicken. Oder persönlich in der Werkstatt abgeben.



MÜLLER MASCHINEN
TROISDORF-SIEGLAR

www.muellermaschinen.de

Müller Maschinen
Armin O. Müller e.K.
Pastor-Böhm-Straße 2
53844 Troisdorf-Sieglar

90526-202601M-DRV



WIR SUCHEN DICH
für unsere Zeitung
Rundblick Troisdorf als

Reporter (m/w/d)

zum **nächstmöglichen Termin**
auf **Honorarbasis** als **freien Mitarbeiter**

DU HAST

- Freude am Verfassen von Werbetexten und redaktionellen Berichten
- Interesse an lokalen Veranstaltungen, Kultur, Sport & Brauchtum
- Kenntnisse im Umgang mit Internet und PC
- eine Digitalkamera
- Ortskenntnisse

DU BIST

- aufgeschlossen, aktiv und zuverlässig
- sicher im Umgang mit der deutschen Sprache
- motorisiert

Wir freuen uns darauf DICH kennen zu lernen!
Bewerbungen bitte per E-Mail an:
Denis Janzen | kariere@rautenberg.media
Stichwort: Reporter Rundblick Troisdorf (m/w/d)



Den richtigen Job finden

So gelingt die Orientierung

Die Wahl des passenden Berufs ist eine der wichtigsten Entscheidungen im Leben. Vielen Menschen fällt es schwer, den passenden Job zu finden. Ob am Anfang der Karriere, nach dem Studium oder mitten im Berufsleben - die Suche nach dem idealen Arbeitsplatz ist oft mit Unsicherheit, Fragen und Zweifeln verbunden. Mit einer systematischen Herangehensweise und der richtigen Selbstreflexion kann jeder seinem beruflichen Ziel ein gutes Stück näherkommen.

Zunächst ist es wichtig, sich intensiv mit den eigenen Interessen und Stärken auseinanderzusetzen. Wer sich fragt, was ihm wirklich Freude bereitet und in welchen Situationen er sich motiviert und leistungsfähig fühlt, schafft eine wichtige Grundlage für die berufliche Orientierung. Auch das Feedback von Freunden, Kollegen oder ehemaligen Lehrern kann dabei helfen, blinde Fle-



cken zu erkennen und die eigenen Kompetenzen realistischer einzuschätzen.

Ein weiterer wichtiger Schritt ist die Auseinandersetzung mit den persönlichen Werten und Vorstellungen vom Arbeitsleben. Manche Menschen legen großen Wert auf Sicherheit und ein strukturiertes Arbeitsumfeld, andere suchen eher kreative Freiheit, Flexibilität oder Sinnhaftigkeit in ihrer Tätigkeit. Auch Fragen nach dem gewünschten Arbeitsort, der Work-Life-Balance oder der Teamkultur spielen hier eine Rolle. Wer weiß, was ihm im Job wichtig ist, kann gezielter nach passenden Arbeitgebern und Tätigkeiten suchen.

Neben der Selbstanalyse lohnt sich ein Blick auf den Arbeitsmarkt. Welche Berufe sind gefragt, welche Branchen entwickeln sich positiv, wo gibt es Zukunftsperspektiven? Informationsquellen wie Berufsportale, Karriereblogs, Messen oder Gespräche mit Fachleuten helfen, ein realistisches Bild von Tätigkeiten, Anforderungen und Entwicklungsmöglichkeiten zu bekommen. Praktika, Nebenjobs oder ehrenamtliches Engagement können zusätzlich praktische Einblicke geben und den Entscheidungsprozess unterstützen.

Oft ist es auch hilfreich, sich professionelle Unterstützung zu holen. Berufsberatungen, Coaches oder Mentoren können neue Impulse geben, Potenziale aufzeigen und bei der Entscheidungsfindung helfen. Wichtig ist, sich Zeit zu nehmen und keine vorschnellen Entscheidungen zu treffen. Der richtige Job ist selten das Ergebnis eines spontanen Impulses, sondern entsteht aus einem bewussten Prozess der Auseinandersetzung mit sich selbst und der Umwelt.



Online lesen: rundblick-troisdorf.de/e-paper
rundblick-troisdorf.de

Rundblick
RUNDBLICK-TROISDORF.DE
ZUGLEICH AMTSBLATT FÜR DIE STADT TROISDORF
Ihre Wochenzeitung



Wir suchen mobile SPRINGER/* /INNEN als Zeitungszusteller/* /in

jeden Alters für **ALLE ORTSTEILE**

Sie verteilen HIER, in Ihrem Wohngebiet

nur wenige Stunden im Monat | freitags oder samstags | Prospekte sind in die Zeitungen bereits maschinell eingelegt | einzige Voraussetzung: Sie sind mindestens 13 Jahre alt

Wir freuen uns auf Sie, bewerben Sie sich jetzt

➤ regio-pressevertrieb.de/bewerbung

➤ oder unteren Abschnitt in DRUCKBUCHSTABEN ausfüllen und senden an:
REGIO PRESSE VERTRIEB GmbH · Kasinostraße 28-30 · 53840 Troisdorf
FON 02241 260-380 · E-MAIL mail@regio-pressevertrieb.de

Gerne per
WhatsApp



02241 260380



oder mit diesem
QR-Code
bewerben!



Wir suchen AUSTRÄGER/*/INNEN

jeden Alters für den RUNDBLICK TROISDORF in

- Troisdorf-West
- Troisdorf-Mitte
- Friedrich-Wilhelms-Hütte
- Oberlar
- Rotter-See
- Spich
- Sieglar
- Bergheim
- Eschmar
- Altenrath
- allen Ortsteilen als
Urlaubsvertretung
für alle Schulferien

Gerne per
WhatsApp



+49 2241260380

Sie verteilen HIER, in Ihrem Wohngebiet
 nur wenige Stunden im Monat | freitags oder samstags | Prospekte sind in die Zeitungen bereits
 maschinell eingelegt | einzige Voraussetzung: Sie sind mindestens 13 Jahre alt

Wir freuen uns auf Sie, bewerben Sie sich jetzt

➤ regio-pressevertrieb.de/bewerbung

➤ oder unteren Abschnitt in DRUCKBUCHSTABEN ausfüllen und senden an:
REGIO PRESSE VERTRIEB GmbH · Kasinostraße 28-30 · 53840 Troisdorf
 FON 02241 260-380 · E-MAIL mail@regio-pressevertrieb.de



oder mit diesem
QR-Code
bewerben!



AUSTRÄGER/*/INNEN für den RUNDBLICK TROISDORF in

- Troisdorf-West
- Troisdorf-Mitte
- Friedrich-Wilhelms-Hütte
- Oberlar
- Rotter-See
- Spich
- Sieglar
- Bergheim
- Eschmar
- Altenrath
- allen Ortsteilen als
Urlaubs-
vertretung für alle Schulferien,
bitte Wunschort(e) angeben:

An
REGIO PRESSE VERTRIEB GmbH
 Kasinostraße 28-30
 53840 Troisdorf

.....
 Name, Vorname

.....
 Straße, Hausnummer

.....
 PLZ, Ort

.....
 Telefon (für evtl. Rückfragen) / Geburtsdatum

.....
 E-Mail



NOTDIENSTE

WIR SIND RUND UM DIE UHR FÜR SIE DA!



110 POLIZEI

112 FEUERWEHR



APOTHEKEN-NOTDIENST

Apotheken-Notruf 0800 00 22833

Samstag, 24. Januar

Holtkamp Apotheke Alte Heerstraße

Alte Heerstraße 60, 53757 Sankt Augustin, 02241/1482400

Sonntag, 25. Januar

Fontane Apotheke

Kerpstraße 30, 53844 Troisdorf, 02241/39220

Montag, 26. Januar

Apotheke am Europaplatz

Europaplatz 6, 53721 Siegburg, 02241/61333

Dienstag, 27. Januar

Apotheke am Flughafen

Heidestraße 254, 51147 Köln, 02203/65191

Mittwoch, 28. Januar

St. Rochus Apotheke

Hauptstraße 53-55, 53721 Siegburg, 02241/381855

Donnerstag, 29. Januar

Kaiser-Apotheke

Kaiserstraße 71, 53721 Siegburg, 02241/50528

Freitag, 30. Januar

Alfred Nobel Apotheke am Pfarrer-Kenntemich-Platz

Pfarrer-Kenntemich-Platz 3-5, 53840 Troisdorf, 02241/77234

Samstag, 31. Januar

Lintel's Stifts-Apotheke

Adelheidsstraße 40, 53225 Bonn, 0228/464620

Sonntag, 1. Februar

Löwen-Apotheke

Bergstraße 10, 53844 Troisdorf, 0228/451975

(ab 9 Uhr bis 9 Uhr Folgetag)

Angaben ohne Gewähr

ÖRTLICHE NOTDIENSTE

Kinderärztlicher Bereitschaftsdienst

02241/234000

Notfallpraxis:

Arnold-Janssen-Straße 29,

53757 Sankt Augustin

Krankenhäuser

Asklepios Kinderklinik

02241/249-0

St. Johannes Krankenhaus

02241/488-0

St. Josef-Hospital Troisdorf

02241/801-0

• Heimweg-Telefon

Für alle, die sich vom mulmigen Gefühl auf ihrem nächtlichen Weg mit einem netten Gespräch ablenken lassen möchten.

030 120 74 182

So. - Do. 20:00 - 24:00 Uhr

Fr. - Sa. 22:00 - 4:00 Uhr

Entstördienst der Stadtwerke

02241/888110

Rat und Hilfe

Zahnärzte des rechtsrheinischen Rhein-Sieg-Kreises

Telefonischer Ansgedienst zum zahnärztlichen Notdienst: 01805/986700

Die Notfalldienstzentrale für den gesamten rechtsrheinischen RSK ist folgendermaßen besetzt:

wöchentlich von 18 Uhr bis 8 Uhr des darauffolgenden Morgens, mittwochs von 13 Uhr bis zum nächsten Morgen 8 Uhr, freitags von 14 Uhr bis zum nächsten Morgen 8 Uhr und an Samstagen, Sonntagen, sowie an Feiertagen, ganztägig.

Sozialstation Caritas-Pflege-station

Pfarrer-Kenntemich-Platz 31, Troisdorf, Tel.: 02241/978600 oder 02241/978601, Fax: 02241/978602

Sozial-Psychiatrisches Zentrum Emil-Müller-Str. 6, Troisdorf, Tel.:

02241/804925 und 806013 für Troisdorf, Lohmar und Niederkassel

Kontaktstelle, Tagesstätte, Beratung, Begleitung und ambulante psychiatrische Pflege

Öffnungszeiten für das Café:

Mittwoch 15 - 18 Uhr

Donnerstag Senioren café - nur mit Voranmeldung

Freitag 9 - 12 Uhr

Samstag 15 - 17 Uhr

Sprechstunde auch ohne Anmeldung innerhalb der Öffnungszeiten

Diakonie

Kontaktladen und Drogenkonsumraum

Café KoKo

Suchthilfe im Diakonischen Werk An Sieg und Rhein

Poststraße 91 Troisdorf, Telefon 02241/72633

Café:

Treffpunkt, entspannte Atmosphäre, preisünstiges Essen und Getränke

Hilfeangebote:

Lebenspraktische Hilfen wie Duschen, Waschmaschinenbenutzung

Beratung:

Suchtberatung, Sozialberatung, Substitutionsberatung

Krankenpflege:

Safer-use, Ernährungsberatung, HIV-Testung, Wundversorgung

Öffnungszeiten: täglich von 12.30 - 16.30 (auch an Wochenenden und Feiertagen)

Lotsenpunkt

Der Lotsenpunkt

- unterstützt beim Ausfüllen von Formularen

- informiert über Hilfsangebote

- hat ein „offenes Ohr“ für Sie

Sprechzeit montags und donnerstags von 14.30 bis 17 Uhr

Pfarrer-Kenntemich-Platz 31,

53840 Troisdorf

Tel. 02241/3012066,

mobil: 0177/1650364

lotsenpunkt@trokirche.de

MediPunkt

Medizinische Versorgung für Menschen ohne Krankenversicherungsschutz

Pfarrer-Kenntemich-Platz 31,

53840 Troisdorf

Sprechstunde: dienstags von 14 bis 16 Uhr, Fußpflege am ersten

Dienstag im Monat 13 bis 16 Uhr.

Telefon: 02241 / 301 4867

SKM

Geschäftsstelle

Katholischer Verein für soziale Dienste im Rhein-Sieg-Kreis e. V.

Geschäftsstelle

GELD-ABZOCKER

Seien Sie KLÜGER als die BETRÜGER!

Geben Sie **kein Bargeld** an angebliche Polizist*innen oder Ihnen unbekannte Personen (Arzt, Notar...). Lassen Sie sich **telefonisch nicht bedrängen**, Bargeld zu geben, zum Abholen bereit zu legen oder Geld zu überweisen. **In solchen Fällen bitte die 110 wählen** und die Polizei informieren!

ALLGEMEINE NOTDIENSTE

- Polizei-Notruf **110**
- Feuerwehr/Rettungsdienst **112**
- Ärzte-Notruf-Zentrale **116 117**
- Gift-Notruf-Zentrale **0228 192 40**
- Telefon-Seelsorge **0800 111 01 11** (ev.)
0800 111 02 22 (kath.)
- Nummer gegen Kummer **116 111**
- Kinder- und Jugendtelefon **0800 111 03 33**
- Anonyme Geburt **0800 404 00 20**
- Eltern-Telefon **0800 111 05 50**
- Initiative vermisste Kinder **116 000**
- Opfer-Notruf **116 006**



NOTDIENSTE 110 POLIZEI 112 FEUERWEHR

Bahnhofstraße 27, Siegburg
Tel. 02241/1778-0
skm@skm-rhein-sieg.de
www.skm-rhein-sieg.de
Öffnungszeiten der Geschäftsstelle:
Montag bis Freitag: 8 - 12.30 Uhr,
Montag bis Donnerstag:
14 - 17 Uhr

Ambulante Kinder-, Jugend- u. Familienhilfe

Beratung u. Begleitung von Kindern, jungen Erwachsenen und deren Familien
Tel. 02241/1778-34

dirk.mueller@skm-rhein-sieg.de

Rechtliche Betreuungen (BtG)

- Führung von amtsgerichtlich bestellten Betreuungen
- Informationen über Vorsorgevollmacht u. Betreuungsverfügung
- Gewinnung, Fortbildung, Beratung ehrenamtlicher Betreuer nach § 1908 ff BGB

Koordination Ehrenamt

Gewinnung, Fortbildung und Beratung Ehrenamtlicher
Tel. 02241/1778-24

silke.eschweiler@skm-rhein-sieg.de

Jungen,- Männer- und Gewaltberatung

Tel. 02241/1778-41/42
maennerberatung@skm-rhein-sieg.de

Einrichtungen und Dienste außerhalb der Geschäftsstelle Siegburg:

Schuldnerberatung

Anerkannte Insolvenzberatungsstelle, individuelle Schuldenregulierung

Wilhelmstraße 74, Siegburg

Tel. 02241/1778-16

schuldnerberatung@skm-rhein-sieg.de

Montag bis Freitag: 8 - 12.30 Uhr,
Montag bis Donnerstag:

14 - 17 Uhr

JobJob

Arbeitslosenzentrum Rhein-Sieg/
Erwerbslosenberatungsstelle
Wilhelmstraße 74, Siegburg

Tel. 02241/1778-51

rebecca.baston@skm-rhein-sieg.de

esther.nehm@skm-rhein-sieg.de
Dienstag/Donnerstag:
8.30 - 15.30 Uhr

Mittwoch/Freitag: 8.30 - 10.30 Uhr

SiA - Stark in Arbeit und Ausbildung

Wilhelmstraße 74, Siegburg

Tel. 02241/1778-50/51

rebecca.baston@skm-rhein-sieg.de

esther.nehm@skm-rhein-sieg.de

Allgemeine Sozialberatung

Wilhelmstraße 74, Siegburg

Tel. 02241/1778-50

esther.nehm@skm-rhein-sieg.de

Montag: 8.30 - 12.30 Uhr

Mittwoch: 13.30 - 16.30 Uhr

Freitag: 10.30 - 13.30 Uhr

Don-Bosco-Haus

Haftentlassenen- u. Nichtsesshaftenbereich, Kleiderkammer, Siegburger Tafel

Luisenstraße 111a, Siegburg

Tel. 02241/1272810

Wohnungslosenhilfe

Obdachlosenarbeit, Notschlafstelle, Betreutes Wohnen, Fachberatungsstelle für Wohnungslose u. Wohnungsnotfälle, Kleiderkammer

Luisenstraße 111a, Siegburg

Tel. 02241/127850

Keine Kinder im Obdach

Hilfe bei drohendem Wohnungsverlust

Donawitzstraße 16, Troisdorf

Tel. 02241/1683387

familien@skm-rhein-sieg.de

Troisdorfer Tafel

Pfarrer-Kentemich-Platz 25, Troisdorf

Tel. 02241/41018

troisdorfertafel@skm-rhein-sieg.de

Mieterverein e.V.

für Bonn, Rhein-Sieg-Kreis und Umgebung

Geschäftsstelle Siegburg

Wilhelmstr. 58, 53721 Siegburg

Tel.: 02241/969817-0

Telefax: 02241/969817-6

Bürostunden: Montag - Donnerstag von 9 - 17 Uhr,

Freitag 9 - 13 Uhr

Während der Bürostunden sind auch die Broschüren des Deutschen Mieterbunds in der Geschäftsstelle zu erhalten.

Rechtsberatung (für Mitglieder) erfolgt nach tel. Anmeldung.

Kurzberatungstermine montags 14 - 16.30 Uhr (bei Herrn Assessor Windisch).

Verbraucherzentrale NRW e.V.

Wir bieten Rat und Recht zu Alltagsverträgen:

Kölner Platz 2

53840 Troisdorf

Öffnungszeiten:

Montag: 13 - 17 Uhr

Dienstag geschlossen

Mittwoch: 13 - 17 Uhr

Donnerstag: 9 - 13 Uhr

Freitag: 9 - 13 Uhr

Tel.: 02241 1495301

E-Mail:troisdorf@

verbraucherzentrale.nrw

Suchthilfe-Info-Telefon

im Rhein-Sieg-Kreis

- Wegweiser zu den vielfältigen Angeboten und Hilfen für Suchtkranke und deren Angehörige im Rhein-Sieg-Kreis

Rufnummer: 02241/1478622

Montag, Dienstag, Donnerstag

9 - 16 Uhr

Mittwoch und Freitag 9 - 12.30 Uhr

Außerhalb dieser Zeiten ist ein Ansagetext geschaltet.

Selbsthilfegruppe für seelische Gesundheit

(Emotions-Anonymous/EA)

Wir teilen im Gespräch Erfahrung, Kraft und Hoffnung.

Kontakt:

Silke: 0151/16573691

Norbert: 0160/97319919

EA-Sankt-Augustin@web.de

Samstags: 18.15 Uhr

Markt 1 (Club)

53757 Sankt Augustin

Du hast Alkoholprobleme?

Wir können helfen!

In Deutschland wird statistisch gesehen sehr viel Alkohol getrunken. Für die, die mit ihrem Alkoholkonsum ein Problem haben, bieten die Anonymen Alkoholiker Hilfe an.

Üblicherweise geschieht das in sogenannten Meetings, in denen Betroffene sich über die Krankheit Alkoholismus austauschen.

Diesen Austausch nennen wir Selbsthilfe.

Meetings finden hier zu folgenden Zeiten statt:

Montag:

19.30 Uhr Troisdorf-Sieglar, Kreuzkirche, Grabenstraße 65, 53844 Troisdorf, 0228/9455050 (Cilli), 0172 2427 239 (Thomas), aa_thomas@gmx.de

Dienstag:

19.30 Uhr Hennef, Ev. Kirchengemeinde, Raum „Matthäus“, Bonner Straße 26, 53773 Hennef, 01522/1471126 (Edmund), 0151/1278 3508 und 02241/8982321 (Stefan), Hennef@anonyme-alkoholiker-rg09.de

Mittwoch:

19.30 Uhr Troisdorf-Oberlar, Martin-Luther-Haus, Am Wildzaun 14, 53842 Troisdorf, 0177/4050 978 (Rita), 02241/71973 (Hanne), RitaTen@gmx.de

Donnerstag:

19.30 Uhr Troisdorf-Mitte, Kath. Pfarrhaus, Gerhardstraße 5, 53840 Troisdorf, 0176/78399950, Kontakt@anonyme-alkoholiker-rg09.de

Freitag:

19.30 Uhr Siegburg, Annostraße 14, 53721 Siegburg, 02247/968 166 (Roswitha), 0151/1278 3508 und 02241/8982 321 (Stefan), Siegburg@Anonyme-Alkoholiker-rg09.de, <https://www.facebook.com/AAinSiegburg>

Sonntag:

11.30 Uhr Troisdorf-Spich, Pfarrer-Werr-Straße 54, Pfarrsaal St. Mariä-Himmelfahrt, 53842 Troisdorf, Kontakt: 0179/1237310 (Carlo)

ABFLUSSREINIGUNG

BLIX

schnell sauber zuverlässig

KANAL-TV / ORTUNG
WURZELFRÄSEN
HOCHDRUCKREINIGUNG
DICHTHEITSPRÜFUNG

ohne **BLIX** läuft nix...

24
STUNDEN
SERVICE

MOBIL 0171 - 837 414 8

BAD HONNEF 02224 - 91 98 99 4

SIEGBURG 02241 - 91 70 79

info@abflussreinigung-blix.de

www.abflussreinigung-blix.de



Jetzt günstig leasen. Der Golf GTI

Extraklasse Performance. Sportlich. Dynamisch. Kraftvoll. Entdecken Sie den Golf GTI!

Angebot Nr. 0645102A0Y, Ausstattung: Lackierung: Pure White, Telefonschnittstelle mit induktiver Ladefunktion, Infotainment-System mit 32,7-cm-Display, App-Connect Wireless für Apple CarPlay und Android Auto, LED-Plus-Scheinwerfer, Leichtmetallräder „Richmond“, Einparkhilfe - Warnsignale bei Hindernissen im Front- und Heckbereich, Rückfahrkamera „Rear View“, „Side Assist“, Sportfahrwerk, Multifunktions-Sportlenkrad, Top-Sportsitze vorn, „Air Care Climatronic“ u.v.m.

Golf GTI 2,0 TSI OPF 195 kW (265 PS) 7-Gang-Doppelkupplungsgetriebe DSG

Kraftstoffverbrauch in l/100 km: 7,0 kombiniert, 10,7 innerstädtisch (langsam), 7,1 Stadtrand (mittel), 5,8 Landstraße (schnell), 6,6 Autobahn (sehr schnell), CO₂-Emission in g/km: 160 (kombiniert), CO₂ Klasse: F

Leasingsonderzahlung:	999,00 € ^{1,2}	Jährliche Fahrleistung:	10.000 km
Laufzeit:	24 Monate	monatliche Leasingrate:	159,00 €^{1,2}

Auslieferungskosten für die Auslieferung beim Händler berechnet der ausliefernde Betrieb separat. ²Alle Werte zuzüglich gesetzlicher Mehrwertsteuer. ³Angebot der Volkswagen Leasing GmbH, Gifhorn Str. 57, 38112 Braunschweig für gewerbliche Einzelkunden, Bonität vorausgesetzt, für die wir als ungebundener Vermittler gemeinsam mit dem Kunden die für das Leasing nötigen Vertragsunterlagen zusammenstellen. Stand 10/2025. Abbildung enthält Sonderausstattungen gegen Mehrpreis. Für das Fahrzeug liegen nur noch Verbrauchs- und Emissionswerte nach WLTP und nicht nach NEFZ vor.

HOFF

Ihr Volkswagen Partner

Autohaus Hoff GmbH & Co. KG

Urbacher Straße 8, 53842 Troisdorf-Spich, Tel. 02241-95126-0

Westerwaldstraße 1, 53757 St. Augustin, Tel. 02241-39183-0, autohaus-hoff.de

